

Originální návod k obsluze

UNIVERZÁLNÍ PONORNÉ ČERPADLO

REWP 1200 INOX



Riwall[®] PRO
TO WORK WITH JOY...

Výrobce: GARLAND distributor, s.r.o., Šturmová 1307, 50601 Jičín, Czech Republic

POPIS HLAVNÍCH SOUČÁSTÍ

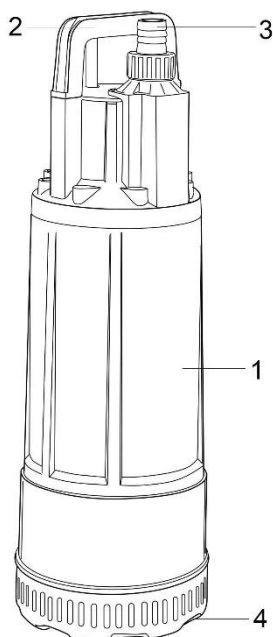

1. Skříň motoru
2. Rukojeť pro přenášení
3. Výstup vody
4. Vstup vody

SEZNAM POLOŽEK OBSAŽENÝCH V BALENÍ

- Otevřete obal a vyjměte opatrně zařízení.
- Odstraňte všechny obalové materiály.
- Zkontrolujte, zda je obsah balení úplný.
- Zkontrolujte toto zařízení a příslušenství, zda při jejich přepravě nedošlo k poškození.
- Je-li to možné, uschovejte prosím obalové materiály, až do ukončení platnosti záruky.









VAROVÁNÍ: Obalové materiály nejsou hračky! Děti si nesmějí s plastovými sáčky hrát! Nebezpečí udušení!

TECHNICKÉ ÚDAJE

Model	REWP 1200 INOX
Skříň motoru	INOX
Napětí / frekvence	230 V~, 50 Hz
Výkon	1200 W
Max. výtlačný průtok	6000 l/h
Max. výtlačná výška	40m
Max. provozní hloubka	12m
Délka kabelu	15m
Stupeň ochrany proti vlhkosti	IPX8
Třída ochrany před zasažením elektrickým proudem	I
Maximální teplota kapaliny	35°C
Hadicová přípojka	1"

POPIS SYMBOLŮ

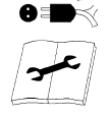
Účelem použití symbolů v tomto návodu je upoutat vaši pozornost na možná nebezpečí. Bezpečnostní symboly a vysvětlení, které je doprovází, musí být perfektně pochopeny. Varování v nich nezamezují nebezpečí a nemohou nahradit správnou činnost pro zamezení nebezpečí.

	Tento symbol před bezpečnostní poznámkou označuje opatření, výstrahu nebo nebezpečí. Ignorování tohoto varování může mít za následek váš úraz nebo úraz jiné osoby. Chcete-li omezit nebezpečí zranění, požáru nebo úrazu elektrickým proudem, řiďte se vždy zobrazenými doporučeními.
	Přečtěte si návod k obsluze. Před každým použitím si přečtěte příslušný odstavec tohoto návodu.
	Splňuje všechny evropské předpisy vztahující se na tento výrobek.
	Varování před nebezpečným elektrickým napětím.
	Před zahájením jakékoli údržby tohoto náradí vždy odpojte zástrčku napájecího kabelu od zásuvky.
	Nepoužívejte tento výrobek, je-li poškozen napájecí kabel.
	Recyklujte nepotřebné materiály místo jejich likvidace v odpadu. Všechny nástroje, hadice a obaly musí být roztříděny, odvezeny do místního recyklačního centra a zlikvidovány tak, aby nedošlo k ohrožení životního prostředí.

ZÁKLADNÍ BEZPEČNOSTNÍ POKYNY



VAROVÁNÍ!

Pečlivě si prosím přečtěte všechny pokyny pro obsluhu a bezpečnostní předpisy. Uložte všechna bezpečnostní nařízení a pokyny na bezpečném místě, abyste je mohli později znovu použít.

- Výrobek je ve shodě s požadavky bezpečnostních předpisů platných pro elektrická zařízení.
- Nesprávný způsob používání může mít za následek zranění osob a vznik škod na majetku. Osoby, které nejsou obeznámeny s tímto návodem, nesmějí provádět obsluhu tohoto zařízení.
- Dětem a nezletilým osobám není dovoleno provádět obsluhu tohoto zařízení.
- Síťové napětí musí odpovídat příslušným údajům na typovém štítku zařízení.
- Zařízení by se mělo připojovat k elektrické síti pouze prostřednictvím jističe poskytujícího ochranu před zbytkovým proudem, přičemž při použití zařízení v bazénech, zahradních jezírkách nebo kašnách musí tento jistič mít jmenovitou hodnotu zbytkového proudu ≤ 30 mA.
- Zajistěte ochranu místa připojení elektrické zástrčky k zásuvce před vlhkostí a před nebezpečím zaplavení.
- Před uvedením do provozu zkontrolujte zařízení i kabely se zaměřením na jakékoli poškození.
- Nedovolte dětem, aby se přibližovali k zařízení připojenému k elektrické síti.
- Před zahájením provádění jakýchkoli prací na zařízení vždy odpojte zástrčku kabelu od elektrické sítě.

- Kabel odpojujete od síťové zásuvky vždy pouze vytažením uchopené zástrčky.
- Chraňte zástrčku i kabel před horkem, olejem a ostrými hranami.
- Nepoužívejte tlakové vedení ani napájecí kabel k upevnování nebo přepravě zařízení.

SPRÁVNÝ ZPŮSOB POUŽITÍ

Čerpadlo je určeno pro venkovní kašny, zahradní jezírka a podobná místa.

Výrobce nepřebírá odpovědnost za škody jakéhokoli druhu vzniklé následkem nesprávného používání zařízení nebo neoprávněného zásahu do zařízení.

Ponorné čerpadlo je svojí konstrukcí určeno k oběhovému čerpání vody o maximální teplotě 35 °C. Toto čerpadlo se nesmí používat k čerpání jiných kapalin, zejména motorových paliv, kapalných čisticích prostředků a dalších chemických produktů!

INSTALACE

Nebezpečí!

Zařízení by mělo být napájeno z elektrické sítě pouze prostřednictvím jističe poskytujícího ochranu před zbytkovým proudem (při použití zařízení ve venkovních kašnách, zahradních jezírkách a podobných místech musí mít tento jistič jmenovitou hodnotu zbytkového proudu ≤ 30 mA).

Instalace ponorného čerpadla se provádí následujícím způsobem:

1. Připojení výtlačného potrubí

Zkontrolujte celkový stav trubek nebo hadic. Než hadice připojíte k čerpadlu, zkontrolujte, zda jsou v dobrém provozním stavu.

Bezpečně utáhněte upevňovací svěrky hadice, abyste zamezili možnosti odpadnutí nebo uvolnění hadice při působení vysokého tlaku.

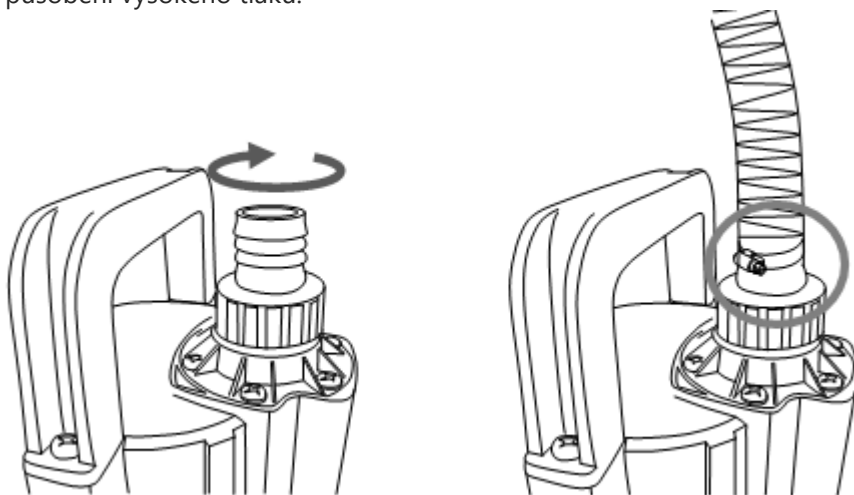

2. Upevnění čerpadla

Čerpadlo se nesmí nikdy instalovat v nepodepřeném stavu, kdy je zavěšeno za svoje výtlačné potrubí nebo svůj napájecí kabel. Ponorné čerpadlo musí být zavěšeno na rukojeti, která je k tomu speciálně určena, nebo umístěno na dně šachty. Aby byla zaručena řádná funkce čerpadla, musí být dno šachty udržováno ve stavu zbaveném kalu a nečistot všeho druhu.

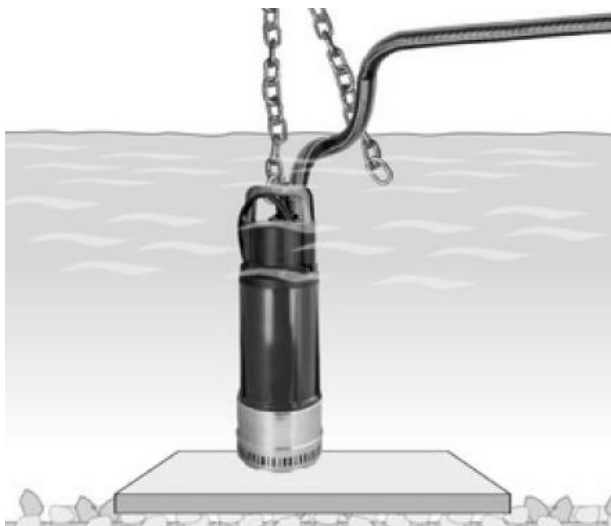

SPOUŠTĚNÍ ČERPADLA

- **Automatické opětovné spouštění:** Umístěte čerpadlo do vody.
- **Automatické zastavování:** Vyjměte čerpadlo z vody.

AUTOMATICKÝ PROVOZ / NEPŘETRŽITÝ PROVOZ

1. Ujistěte se, že ponorné čerpadlo byla nainstalováno v zajištěné poloze.
2. Zasuňte zástrčku napájecího kabelu do zásuvky elektrické sítě, z níž má být čerpadlo napájeno.
3. Čerpadlo bude pracovat v automatickém provozním režimu, je-li otevřený kohout (vodní ventil), jímž je opatřena výstupní trubka.
4. Čerpadlo se bude automaticky zastavovat při zavření kohoutu (vodního ventilu), jímž je opatřena výstupní trubka.

Důležitá poznámka!

Dojde-li k jakémukoli poškození síťového kabelu nebo jeho zástrčky působením vnějších vlivů, opravy tohoto kabelu směřjí být prováděny pouze servisním technikem se specializovanou odbornou kvalifikací za použití normalizovaných náhradních dílů. Tak bude zajištěno, že bude splňovat požadované bezpečnostní normy.

ÚDRŽBA A USKLADNĚNÍ

- **Před zahájením jakékoli činnosti na tomto nářadí odpojte zástrčku napájecího kabelu od síťové zásuvky.**
- **K čištění prvků z plastů používejte navlhčenou tkaninu.**
- Před každým použitím proveďte vizuální kontrolu čerpadla, abyste vyloučili existenci jakýchkoli vad, zejména u napájecího kabelu a jeho zástrčky.
- Čerpadlo se nesmí za žádných okolností používat, pokud je poškozené nebo pokud jsou poškozená jeho bezpečnostní zařízení.

- Pro zajištění dlouhé provozní životnosti těsnění čerpadla doporučujeme provádět v pravidelných časových intervalech vyplachování čerpadla čistou vodou.
- Pouze pravidelně udržované a ošetřované zařízení může uspokojivým způsobem plnit funkci, ke které je určeno. Nedostatečná údržba a péče může mít za následek nepředvídatelné nehody a úrazy.
- Nepoužívejte čisticí prostředky, rozpouštědla nebo ostré předměty.
- Používejte pouze příslušenství a náhradní díly doporučené výrobcem. Pokud by i navzdory námi provedeným kontrolám kvality a vám prováděné údržbě někdy došlo k poruše zařízení, svěřte provedení opravy osobě s elektrotechnickou kvalifikací a s náležitým oprávněním.

ODSTRAŇOVÁNÍ PROBLÉMŮ

Příčina	Závada	Odstranění závady
Čerpadlo se nerozbíhá	Není přiváděno napájecí napětí	Zkontrolujte připojení zástrčky kabelu k elektrické zásuvce
	Hladina vody je příliš nízká	Je nutno zvýšit hladinu vody
Čerpadlo nenasává	Připojení výtlačné hadice je uvolněné	Bezpečně utáhněte upevňovací svorky na hadici
	Výtlačná hadice je zkroucená nebo přelomená	Narovnejte hadici
	Čerpadlo neobsahuje vodu	Naplňte čerpadlo vodou
Výtlačný průtok je omezený	Sací sítko je zanesené	Vyčistěte sací sítko
	Nadměrně znečištěná voda snižuje výkon čerpadla	Vyčistěte čerpadlo a vyměňte uzavírací součásti
Čerpadlo se po krátké době vypíná	Voda je příliš znečištěná	Odpojte čerpadlo od elektrické sítě a vyčistěte je společně s šachtou
Ochranný spínač motoru vypíná čerpadlo	Teplota vody je příliš vysoká	Zajistěte dodržení maximální teploty vody

Preklad originálneho návodu na obsluhu

UNIVERZÁLNE PONORNÉ ČERPADLO

REWP 1200 INOX



Riwall[®] PRO
TO WORK WITH JOY...

Výrobca: GARLAND distribútor, s.r.o., Šturmová 1307, 50601 Jičín, Czech Republic

OPIS HLAVNÝCH SÚČASTÍ

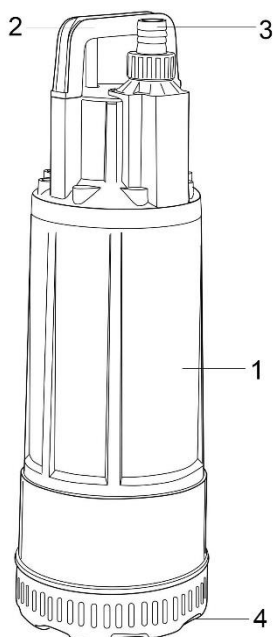

1. Skriňa motora
2. Rukoväť na prenášanie
3. Výstup vody
4. Vstup vody

ZOZNAM POLOŽIEK NACHÁDZAJÚCICH SA V BALENÍ

- Otvorte obal a vyberte opatrne zariadenie.
- Odstráňte všetky obalové materiály.
- Skontrolujte, či je obsah balenia úplný.
- Skontrolujte toto zariadenie a príslušenstvo, či pri ich preprave nedošlo k poškodeniu.
- Ak je to možné, uschovajte, prosím, obalové materiály až do ukončenia platnosti záruky.









VAROVANIE: Obalové materiály nie sú hračky! Deti sa nesmú s plastovými vreckami hrať! Nebezpečenstvo udusení!

TECHNICKÉ ÚDAJE

Model	REWP 1200 INOX
Skriňa motora	INOX
Napätie/frekvencia	230 V~, 50 Hz
Výkon	1200 W
Max. výtlačný prietok	6000 l/h
Max. výtlačná výška	40 m
Max. prevádzková hĺbka	12 m
Dĺžka kábla	15 m
Stupeň ochrany proti vlhkosti	IPX8
Trieda ochrany pred zasiahnutím elektrickým prúdom	I
Maximálna teplota kvapaliny	35 °C
Hadicová prípojka	1"

POPIS SYMBOLOV

Účelom použitia symbolov v tomto návode je upútať vašu pozornosť na možné nebezpečenstvá. Bezpečnostné symboly a vysvetlenia, ktoré ich sprevádzajú, musia byť perfektne pochopené. Varovania v nich nezamedzujú nebezpečenstvu a nemôžu nahradiť správnu činnosť na zamedzenie nebezpečenstvu.

	Tento symbol pred bezpečnostnou poznámkou označuje opatrenie, výstrahu alebo nebezpečenstvo. Ignorovanie tohto varovania môže mať za následok váš úraz alebo úraz inej osoby. Ak chcete obmedziť nebezpečenstvo zranenia, požiaru alebo úrazu elektrickým prúdom, riaďte sa vždy zobrazenými odporúčaniami.
	Prečítajte si návod na obsluhu. Pred každým použitím si prečítajte príslušný odsek tohto návodu.
	Spĺňa všetky európske predpisy vzťahujúce sa na tento výrobok.
	Varovanie pred nebezpečným elektrickým napätím.
	Pred začatím akejkoľvek údržby tohto náradia vždy odpojte zástrčku napájacieho kábla od zásuvky.
	Nepoužívajte tento výrobok, ak je poškodený napájací kábel.
	Recyklujte nepotrebné materiály namiesto ich likvidácie v odpade. Všetky nástroje, hadice a obaly sa musia roztriediť, odvieť do miestneho recyklačného centra a zlikvidovať tak, aby nedošlo k ohrozeniu životného prostredia.

ZÁKLADNÉ BEZPEČNOSTNÉ POKYNY



VAROVANIE!

Pozorne si, prosím, prečítajte všetky pokyny na obsluhu a bezpečnostné predpisy. Uložte všetky bezpečnostné nariadenia a pokyny na bezpečnom mieste, aby ste ich mohli neskôr znovu použiť.

- Výrobok je v zhode s požiadavkami bezpečnostných predpisov platných pre elektrické zariadenia.
- Nesprávny spôsob používania môže mať za následok zranenie osôb a vznik škôd na majetku. Osoby, ktoré nie sú oboznámené s týmto návodom, nesmú obsluhovať toto zariadenie.
- Deťom a neplnoletým osobám nie je dovolené obsluhovať toto zariadenie.
- Sieťové napätie musí zodpovedať príslušným údajom na typovom štítku zariadenia.
- Zariadenie by sa malo pripájať k elektrickej sieti iba prostredníctvom ističa poskytujúceho ochranu pred zvyškovým prúdom, pričom pri použití zariadenia v bazénoch, záhradných jazierkach alebo fontánach musí mať tento istič menovitú hodnotu zvyškového prúdu ≤ 30 mA.
- Zaisťte ochranu miesta pripojenia elektrickej zástrčky k zásuvke pred vlhkosťou a pred nebezpečenstvom zaplavenia.
- Pred uvedením do prevádzky skontrolujte zariadenie aj káble so zameraním na akékoľvek poškodenie.
- Nedovoľte deťom, aby sa približovali k zariadeniu pripojenému k elektrickej sieti.
- Pred začatím vykonávania akýchkoľvek prác na zariadení vždy odpojte zástrčku kábla od elektrickej

siete.

- Kábel odpájajte od sieťovej zásuvky vždy iba vytiahnutím uchopenej zástrčky.
- Chráňte zástrčku aj kábel pred horúčavou, olejom a ostrými hranami.
- Nepoužívajte tlakové vedenie ani napájací kábel na upevňovanie alebo prepravu zariadenia.

SPRÁVNY SPÔSOB POUŽITIA

Čerpadlo je určené pre vonkajšie fontány, záhradné jazierka a podobné miesta.

Výrobca nepreberá zodpovednosť za škody akéhokoľvek druhu vzniknuté následkom nesprávneho používania zariadenia alebo neoprávneného zásahu do zariadenia.

Ponorné čerpadlo je svojou konštrukciou určené na obehové čerpanie vody s maximálnou teplotou 35 °C. Toto čerpadlo sa nesmie používať na čerpanie iných kvapalín, najmä motorových palív, kvapalných čistiacich prostriedkov a ďalších chemických produktov!

INŠTALÁCIA

Nebezpečenstvo!

Zariadenie by sa malo napájať z elektrickej siete iba prostredníctvom ističa poskytujúceho ochranu pred zvyškovým prúdom (pri použití zariadenia vo vonkajších fontánach, záhradných jazierkach a podobných miestach musí mať tento istič menovitú hodnotu zvyškového prúdu ≤ 30 mA).

Inštalácia ponorného čerpadla sa vykonáva nasledujúcim spôsobom:

1. Pripojenie výtlačného potrubia

Skontrolujte celkový stav rúrok alebo hadíc. Skôr ako hadice pripojíte k čerpadlu, skontrolujte, či sú v dobrom prevádzkovom stave.

Bezpečne utiahnite upevňovací zvierky hadice, aby ste zamedzili možnosti odpadnutia alebo uvoľnenia hadice pri pôsobení vysokého tlaku.

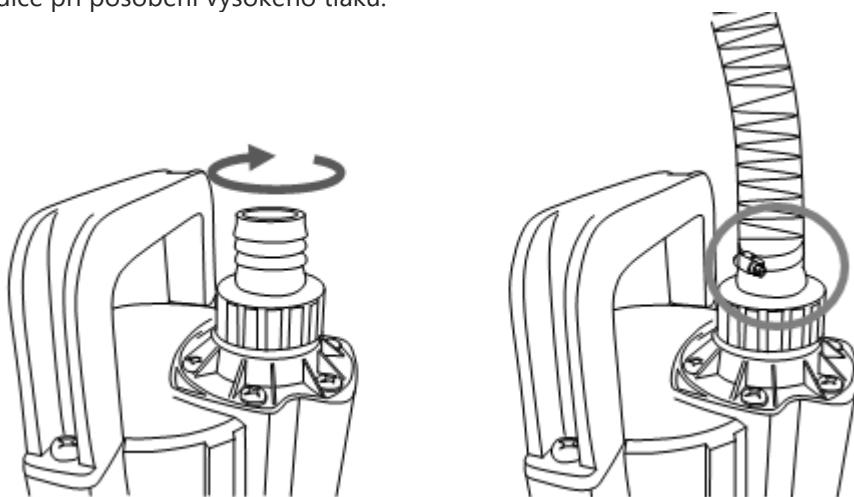

2. Upevnenie čerpadla

Čerpadlo sa nesmie nikdy inštalovať v nepodoprenom stave, keď je zavesené za svoje výtlačné potrubie alebo svoj napájací kábel. Ponorné čerpadlo musí byť zavesené na rukoväti, ktorá je na to špeciálne určená, alebo umiestnené na dne šachty. Aby bola zaručená riadna funkcia čerpadla, musí sa dno šachty udržiavať v stave zbavenom kalu a nečistôt všetkého druhu.

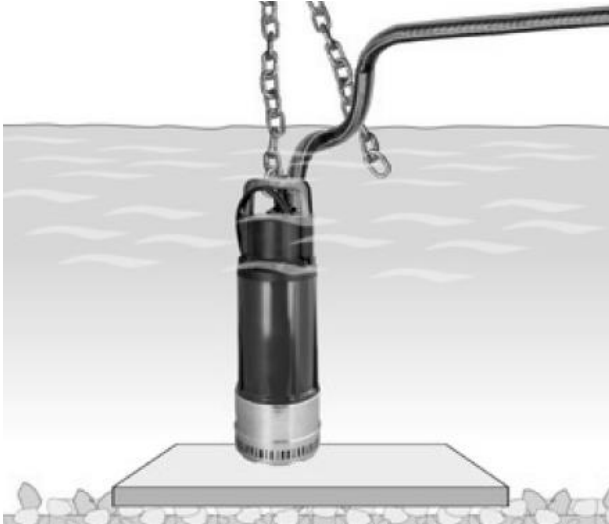

SPÚŠŤANIE ČERPADLA

- **Automatické opätovné spúšťanie:** Umiestnite čerpadlo do vody.
- **Automatické zastavovanie:** Vyberte čerpadlo z vody.

AUTOMATICKÁ PREVÁDZKA

PREVÁDZKA/NEPRETRŽITÁ

1. Uistite sa, že ponorné čerpadlo bola nainštalované v zaistenej polohe.
2. Zasuňte zástrčku napájacieho kábla do zásuvky elektrickej siete, z ktorej sa má čerpadlo napájať.
3. Čerpadlo bude pracovať v automatickom prevádzkovom režime, ak je otvorený kohútik (vodný ventil), ktorým je vybavená výstupná rúrka.
4. Čerpadlo sa bude automaticky zastavovať pri zatvorení kohútika (vodného ventilu), ktorým je vybavená výstupná rúrka.

Dôležitá poznámka!

Ak dôjde k akémukoľvek poškodeniu sieťového kábla alebo jeho zástrčky pôsobením vonkajších vplyvov, opravy tohto kábla smie vykonávať iba servisný technik so špecializovanou odbornou kvalifikáciou s použitím normalizovaných náhradných dielov. Tak bude zaistené, že bude spĺňať požadované bezpečnostné normy.

ÚDRŽBA A USKLADNENIE

- **Pred začatím akejkolvek činnosti na tomto náradí odpojte zástrčku napájacieho kábla od sieťovej zásuvky.**
- **Na čistenie prvkov z plastov používajte navlhčenú tkaninu.**
- Pred každým použitím vykonajte vizuálnu kontrolu čerpadla, aby ste vylúčili existenciu akýchkoľvek chýb, najmä pri napájacom kábli a jeho zástrčke.

- Čerpadlo sa nesmie za žiadnych okolností používať, ak je poškodené alebo ak sú poškodené jeho bezpečnostné zariadenia.
- Na zaistenie dlhej prevádzkovej životnosti tesnenia čerpadla odporúčame vykonávať v pravidelných časových intervaloch vyplachovanie čerpadla čistou vodou.
- Iba pravidelne udržiavané a ošetrované zariadenie môže uspokojivým spôsobom plniť funkciu, na ktorú je určené. Nedostatočná údržba a starostlivosť môže mať za následok nepredvídateľné nehody a úrazy.
- Nepoužívajte čistiace prostriedky, rozpúšťadlá alebo ostré predmety.
- Používajte iba príslušenstvo a náhradné diely odporúčané výrobcom. Ak by aj napriek nami vykonaným kontrolám kvality a vami vykonávanej údržbe niekedy došlo k poruche zariadenia, zverte vykonanie opravy osobe s elektrotechnickou kvalifikáciou a s náležitým oprávnením.

ODSTRAŇOVANIE PROBLÉMOV

Príčina	Porucha	Odstránenie poruchy
Čerpadlo sa nerozbieha	Neprivádza sa napájacie napätie	Skontrolujte pripojenie zástrčky kábla k elektrickej zásuvke
	Hladina vody je príliš nízka	Je nutné zvýšiť hladinu vody
Čerpadlo nenasáva	Pripojenie výtlačnej hadice je uvoľnené	Bezpečne utiahnite upevňovacie svorky na hadici
	Výtlačná hadica je skrútená alebo prelomená	Narovnajzte hadicu
	Čerpadlo neobsahuje vodu	Naplňte čerpadlo vodou
Výtlačný prietok je obmedzený	Nasávacie sitko je zanesené	Vyčistite nasávacie sitko
	Nadmerne znečistená voda znižuje výkon čerpadla	Vyčistite čerpadlo a vymeňte uzatváracie súčasti
Čerpadlo sa po krátkom čase vypína	Voda je príliš znečistená	Odpojte čerpadlo od elektrickej siete a vyčistite ho spoločne so šachtou
Ochranný spínač motora vypína čerpadlo	Teplota vody je príliš vysoká	Zaistite dodržanie maximálnej teploty vody

Übersetzung der Original-Bedienungsanleitung

UNIVERSAL-TAUCHPUMPE

REWP 1200 INOX



Riwall[®] PRO
TO WORK WITH JOY...

Hersteller: GARLAND distributor, s.r.o., Šturmová 1307, 50601 Jičín, Czech Republic

BESCHREIBUNG DER HAUPTBESTANDTEILE

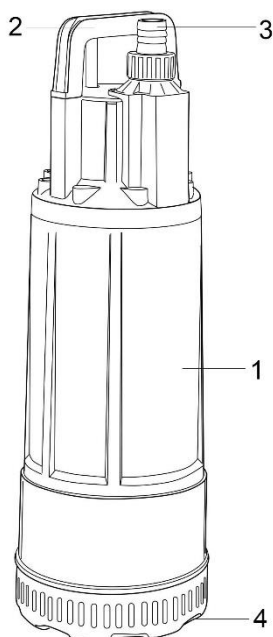

- 1. Motorgehäuse
- 2. Tragegriff
- 3. Wasserausgang
- 4. Wassereingang

LISTE DER IM PAKET ENTHALTENEN ARTIKEL

- Öffnen Sie die Verpackung und nehmen Sie das Gerät vorsichtig heraus.
- Entfernen Sie sämtliches Verpackungsmaterial.
- Überprüfen Sie den Paketinhalt auf Vollständigkeit.
- Überprüfen Sie das Gerät und das Zubehör auf etwaige Transportschäden.
- Bewahren Sie das Verpackungsmaterial nach Möglichkeit bis zum Ablauf der Garantiezeit auf.









WARNUNG: Das Verpackungsmaterial ist kein Spielzeug! Kinder dürfen mit der Kunststoffverpackung nicht spielen! Erstickungsgefahr!

TECHNISCHE DATEN

Modell	REWP 1200 INOX
Motorgehäuse	Rostfreier Stahl
Spannung/Frequenz	230 V~, 50 Hz
Leistung	1200 W
Max. Fördermenge	6000 l/h
Max. Förderhöhe	40 m
Max. Arbeitstiefe	12 m
Kabellänge	15 m
Feuchtigkeitsschutzart	IPX8
Stromschlag-Schutzklasse	I
Maximale Flüssigkeitstemperatur	35 °C
Schlauchanschluss	1"

ERLÄUTERUNG DER SYMBOLE

Die in dieser Anleitung verwendeten Symbole sollen Sie auf mögliche Gefahren hinweisen. Die Sicherheitssymbole und die zugehörigen Erläuterungen müssen einwandfrei verstanden werden. Die darin enthaltenen Warnungen verhindern keine Gefahren und können die richtigen Maßnahmen zur Verhinderung von Gefahren nicht ersetzen.

	Dieses Symbol vor einem Sicherheitshinweis kennzeichnet eine Maßnahme, Warnung oder Gefahr. Die Nichtbeachtung dieser Warnung kann Unfälle für Sie oder andere Personen zur Folge haben. Um Verletzungs-, Brand- und Stromschlaggefahr zu vermeiden, beachten Sie stets die dargestellten Empfehlungen.
	Betriebsanleitung lesen. Lesen Sie vor jeder Verwendung den entsprechenden Absatz dieser Anleitung.
	Erfüllt alle für dieses Produkt geltenden europäischen Vorschriften.
	Warnung vor gefährlicher elektrischer Spannung.
	Ziehen Sie vor jeglichen Wartungsarbeiten dieses Gerätes den Netzstecker aus der Steckdose.
	Verwenden Sie dieses Produkt nicht, wenn das Netzkabel beschädigt ist.
	Führen Sie nicht benötigte Materialien der Wiederverwertung zu, statt sie als Abfall zu entsorgen. Alle Werkzeuge, Schläuche und Verpackungen müssen sortiert und in einem örtlichen Wiederverwertungszentrum abgegeben werden, um die Umwelt nicht zu gefährden.

GRUNDLEGENDE SICHERHEITSHINWEISE



WARNUNG!

Bitte lesen Sie alle Bedienungshinweise und Sicherheitsvorschriften aufmerksam durch. Bewahren Sie alle Sicherheitsvorschriften und -hinweise zum späteren Nachschlagen an einem sicheren Ort auf.

- Das Produkt entspricht den für elektrische Geräte geltenden Sicherheitsvorschriften.
- Unsachgemäße Verwendung kann zu Verletzungen oder Sachschäden führen. Personen, die mit dieser Anleitung nicht vertraut sind, dürfen dieses Gerät nicht bedienen.
- Dieses Gerät darf nicht von Kindern oder Minderjährigen bedient werden.
- Die Netzspannung muss der auf dem Typenschild des Geräts angegebenen Spannung entsprechen.
- Das Gerät sollte nur über einen Fehlerstrom-Schutzschalter an das Stromnetz angeschlossen werden. Bei Verwendung des Gerätes in Schwimmbecken, Gartenteichen oder Brunnen muss dieser Schutzschalter einen Bemessungsfehlerstrom ≤ 30 mA aufweisen.
- Schützen Sie die Anschlussstelle zwischen Stecker und Steckdose vor Feuchtigkeit und potenzieller Überflutung.
- Überprüfen Sie das Gerät und die Kabel vor der Inbetriebnahme auf etwaige Beschädigungen.
- Lassen Sie nicht zu, dass sich Kinder dem Gerät nähern, wenn es an das Stromnetz angeschlossen ist.

- Ziehen Sie vor jeglichen Arbeiten am Gerät den Netzstecker aus der Steckdose.
- Ziehen Sie zum Herausziehen des Netzsteckers stets am Stecker und nicht am Kabel.
- Schützen Sie den Stecker und das Kabel vor Hitze, Öl und scharfen Kanten.
- Verwenden Sie weder die Förderleitung noch das Stromversorgungskabel zum Befestigen oder Transportieren des Gerätes.

BESTIMMUNGSGEMÄSSE VERWENDUNG

Die Pumpe ist für Brunnen, Gartenteiche und ähnliche Wasserstellen in Außenbereichen bestimmt.

Der Hersteller übernimmt keine Haftung für Schäden jedweder Art infolge von unsachgemäßer Verwendung des Gerätes oder infolge eines unzulässigen Eingriffs in das Gerät.

Die Tauchpumpe ist zur Umwälzförderung von Wasser mit einer maximalen Temperatur von 35 °C konstruiert. Diese Pumpe darf nicht zum Pumpen anderer Flüssigkeiten wie Kraftstoffen, flüssigen Reinigungsmitteln oder sonstigen chemischen Produkten verwendet werden!

INSTALLATION

Gefahr!

Das Gerät sollte nur über einen Fehlerstrom-Schutzschalter an das Stromnetz angeschlossen werden (bei Verwendung des Gerätes in Brunnen, Gartenteichen und ähnlichen Wasserstellen in Außenbereichen muss dieser Schutzschalter einen Bemessungsfehlerstrom ≤ 30 mA aufweisen).

Die Tauchpumpe ist folgendermaßen zu installieren:

1. Anschließen der Druckleitung

Überprüfen Sie den Gesamtzustand der Rohre bzw. Schläuche. Bevor Sie die Schläuche an die Pumpe anschließen, überprüfen Sie, ob sie sich in gutem Betriebszustand befinden.

Bringen Sie die Schlauchschelle sicher an, um zu verhindern, dass sich der Schlauch bei hohem Druck löst.

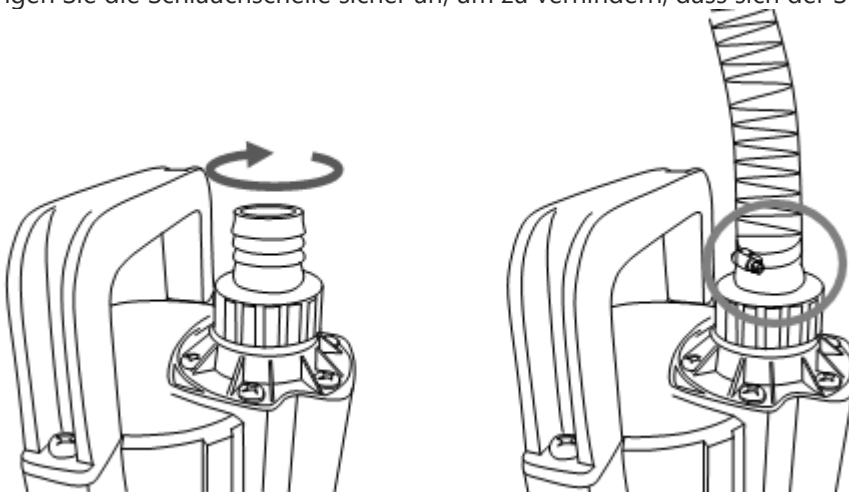

2. Befestigung der Pumpe

Die Pumpe darf niemals in nicht abgestütztem Zustand, d. h. aufgehängt an ihrer Druckleitung oder ihrem Netzkabel, montiert werden. Die Tauchpumpe muss an ihrem speziell dazu vorgesehenen Griff aufgehängt oder auf dem Boden eines Schachtes platziert werden. Damit die Pumpe ordnungsgemäß funktioniert, muss der Schachtboden von Schlamm und Schmutz jeglicher Art freigehalten werden.

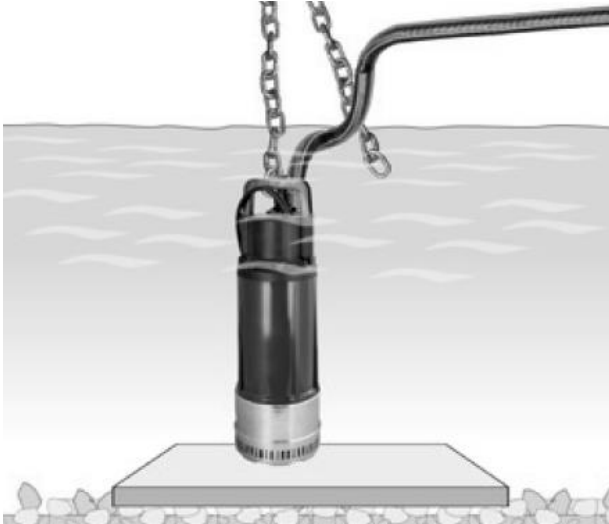

STARTEN DER PUMPE

- **Automatisches Wiedereinschalten: Stellen Sie die Pumpe ins Wasser.**
- **Automatisches Ausschalten: Nehmen Sie die Pumpe aus dem Wasser.**

AUTOMATIKBETRIEB / DAUERBETRIEB

1. Vergewissern Sie sich, dass die Tauchpumpe in sicherer Position installiert ist.
2. Stecken Sie den Stecker des Netzkabels in die Netzsteckdose, über die die Pumpe mit Strom versorgt werden soll.
3. Die Pumpe arbeitet im Automatikbetrieb, wenn der Hahn (Wasserventil) am Ausgangsrohr geöffnet ist.
4. Durch Schließen des Hahns (Wasserventils) am Ausgangsrohr wird die Pumpe automatisch gestoppt.

Wichtiger Hinweis!

Bei Beschädigung des Netzkabels oder des Netzsteckers durch äußere Einflüsse dürfen Reparaturen nur durch fachlich qualifizierte Servicetechniker unter Verwendung von Standard-Ersatzteilen durchgeführt werden. So wird sichergestellt, dass das Gerät die geltenden Sicherheitsnormen erfüllt.

WARTUNG UND LAGERUNG

- **Ziehen Sie vor jeglichen Arbeiten an diesem Werkzeug den Netzstecker aus der Steckdose.**
- **Verwenden Sie zum Reinigen der Kunststoffelemente einen angefeuchteten Lappen.**
- Führen Sie vor jeder Verwendung eine Sichtkontrolle der Pumpe durch, um etwaige Defekte auszuschließen, insbesondere am Netzkabel und am Netzstecker.
- Die Pumpe darf unter keinen Umständen verwendet werden, wenn sie oder ihre Sicherheitseinrichtungen beschädigt sind.
- Um eine lange Lebensdauer der Pumpe sicherzustellen, empfiehlt es sich, die Pumpe in regelmäßigen

Zeitabständen mit sauberem Wasser durchzuspülen.

- Nur ein regelmäßig gewartetes und gepflegtes Gerät kann ordnungsgemäß die Funktion erfüllen, für die es bestimmt ist. Unzureichende Wartung und Pflege können zu unvorhersehbaren Unfällen führen.
- Verwenden Sie keine Reinigungsmittel, Lösungsmittel oder scharfen Gegenstände.
- Verwenden Sie nur vom Hersteller empfohlene Zubehör- und Ersatzteile. Sollte es trotz der von uns durchgeführten Qualitätskontrollen und der von Ihnen durchgeführten Wartungen zu einem Defekt des Gerätes kommen, vertrauen Sie die Reparatur einer Person mit elektrotechnischer Qualifikation und ordnungsgemäßer Berechtigung an.

PROBLEMBEHANDLUNG

Ursache	Störung	Störungsbehebung
Pumpe startet nicht	Keine Versorgungsspannung	Verbindung zwischen Stecker und Steckdose überprüfen
	Wasserpegel ist zu niedrig	Wasserpegel muss erhöht werden
Pumpe saugt nicht	Druckschlauchverbindung ist nicht dicht	Befestigungsschellen am Schlauch festziehen
	Druckschlauch ist verwunden oder geknickt	Schlauch gerade ausrichten
	Pumpe enthält kein Wasser	Pumpe mit Wasser füllen
Förderung ist eingeschränkt	Saugsieb ist verstopft	Saugsieb reinigen
	Übermäßig verschmutztes Wasser verringert die Pumpleistung	Pumpe reinigen und Absperrteile austauschen
Pumpe schaltet sich nach kurzer Zeit ab	Wasser ist zu stark verunreinigt	Pumpe vom Stromnetz trennen und Pumpe und Schacht reinigen
Motorschutzschalter schaltet die Pumpe ab	Wassertemperatur ist zu hoch	Maximaltemperatur des Wassers einhalten

Przekład oryginalnej instrukcji obsługi

UNIWERSALNA POMPA ZANURZENIOWA

REWP 1200 INOX



Riwall[®]
TO WORK WITH JOY...

Producent: GARLAND distributor, s.r.o., Šturmová 1307, 50601 Jičín, Republika Czeska

OPIS GŁÓWNYCH ELEMENTÓW

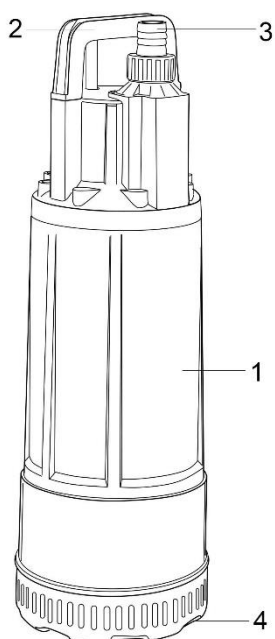

1. Obudowa silnika
2. Uchwyt transportowy
3. Odpływ wody
4. Dopływ wody

WYKAZ ELEMENTÓW ZAWARTYCH W OPAKOWANIU

- Otwórz opakowanie i ostrożnie wyjmij urządzenie.
- Usuń wszelkie elementy opakowania.
- Sprawdź, czy zawartość opakowania jest kompletna.
- Skontroluj, czy podczas transportu urządzenia i wyposażenia nie doszło do ich uszkodzenia.
- Jeśli to możliwe, zachowaj materiał opakunkowy aż do końca okresu gwarancyjnego.









OSTRZEŻENIE: Materiał pakunkowy to nie zabawka! Dzieciom nie wolno bawić się plastikowymi torebkami! Ryzyko uduszenia!

DANE TECHNICZNE

Model	REWP 1200 INOX
Obudowa silnika	INOX
Napięcie/częstotliwość	230 V~, 50 Hz
Moc	1200 W
Max. wydajność	6000 l/h
Max. wysokość podnoszenia	40 m
Max. głębokość pracy	12 m
Długość kabla	15 m
Stopień ochrony przed wilgocią	IPX8
Klasa ochrony przed porażeniem prądem elektrycznym	I
Maksymalna temperatura cieczy	35°C
Złącze węża	1"

OPIS SYMBOLI

Symbole umieszczone w niniejszej instrukcji mają zwrócić Twoją uwagę na ewentualne niebezpieczeństwo. Należy w pełni zrozumieć symbole bezpieczeństwa i związane z nimi opisy. Znajdujące się w nich ostrzeżenia nie zmniejszają niebezpieczeństwa i nie mogą zastąpić właściwego zachowania zapobiegającego ryzyku.

	Ten symbol znajdujący się przed uwagą dotyczącą bezpieczeństwa oznacza środki zapobiegawcze, ostrzeżenie lub opis zagrożenia. Skutkiem ignorowania tego ostrzeżenia mogą być obrażenia osób. Jeśli chcesz zapobiec obrażeniom, wybuchowi pożaru lub porażeniu prądem elektrycznym, zawsze przestrzegaj podanych zaleceń.
	Przeczytaj instrukcję obsługi. Przed każdym użyciem przeczytaj odpowiedni akapit niniejszej instrukcji.
	Spełnia wszystkie europejskie przepisy dotyczące tego produktu.
	Ostrzeżenie przed niebezpiecznym napięciem elektrycznym.
	Przed rozpoczęciem jakiegokolwiek konserwacji tego narzędzia zawsze odłącz wtyczkę kabla od gniazdka sieciowego.
	Nie używaj tego produktu, jeśli jego kabel zasilający jest uszkodzony.
	Niepotrzebne materiały należy poddać recyklingowi i nie utylizować wraz z odpadem komunalnym. Wszystkie narzędzia, węże i opakowania muszą zostać poddane segregacji, odwiezione do lokalnego punktu recyklingu i zutylizowane tak, aby nie doszło do zagrożenia środowiska naturalnego.

OGÓLNE WSKAZÓWKI DOTYCZĄCE BEZPIECZEŃSTWA



OSTRZEŻENIE!

Dokładnie przeczytaj wszystkie instrukcje dotyczące obsługi i bezpieczeństwa. Przechowuj wszystkie urządzenia zabezpieczające i instrukcje w bezpiecznym miejscu tak, aby można było z nich ponownie skorzystać.

- Produkt jest zgodny z wymaganiami przepisów bezpieczeństwa obowiązujących dla urządzeń elektrycznych.
- Nieprawidłowe wykorzystanie może powodować obrażenia osób i powstanie szkody na majątku. Osoby, które nie zapoznały się z niniejszą instrukcją obsługi, nie mogą obsługiwać tego urządzenia.
- Urządzenia nie mogą używać dzieci i osoby niepełnoletnie.
- Napięcie sieciowe musi odpowiadać odpowiednim danym podanym na tabliczce znamionowej.
- Urządzenie należy podłączać do sieci elektrycznej wyłącznie za pośrednictwem bezpiecznika gwarantującego ochronę przed prądem resztkowym, przy czym podczas użytkowania urządzenia w basenach, stawach ogrodowych lub fontannach, bezpiecznik ten musi posiadać wartość nominalną prądu resztkowego ≤ 30 mA.
- Zapewnij ochronę miejsca podłączenia wtyczki elektrycznej do gniazdka przed wilgocią i możliwością zalania.

- Przed uruchomieniem skontroluj urządzenie i kable pod kątem jakichkolwiek uszkodzeń.
- Nie pozwól dzieciom, aby zbliżyły się do urządzenia podłączonego do sieci elektrycznej.
- Przed rozpoczęciem jakichkolwiek prac nad urządzeniem zawsze odłączaj wtyczkę z gniazdka sieci elektrycznej.
- Kabel odłączaj z gniazdka sieciowego wyłącznie przez uchwycenie i pociągnięcie wtyczki.
- Chroń wtyczkę i kabel przed wysokimi temperaturami, olejem i ostrymi krawędziami.
- Nie używaj przewodów ciśnieniowych ani kabla zasilającego do mocowania lub transportu urządzenia.

PRAWIDŁOWY SPOSÓB UŻYCIA

Pompa jest przeznaczona do fontann zewnętrznych, jeziorok ogrodowych i podobnych miejsc.

Producent nie ponosi odpowiedzialności za jakiegokolwiek szkody powstałe wskutek nieprawidłowego użytkowania urządzenia lub nieupoważnionej ingerencji w urządzenie.

Ze względów konstrukcyjnych pompa zanurzeniowa przeznaczona jest do obiegowego pompowania wody o maksymalnej temperaturze 35°C. Pompa ta nie może być wykorzystywana do pompowania innych cieczy, zwłaszcza paliw silnikowych, ciekłych środków czyszczących ani innych produktów chemicznych!

INSTALACJA

Niebezpieczeństwo!

Urządzenie należy zasilac z sieci elektrycznej wyłącznie poprzez bezpiecznik chroniący przed prądem reszkowym (przy użyciu urządzenia w fontannach zewnętrznych, jeziorokach ogrodowych i podobnych miejscach bezpiecznik ten musi posiadać wartość nominalną prądu reszkowego ≤ 30 mA).

Montaż pompy zanurzeniowej przeprowadza się w następujący sposób:

1. Podłączenie węża tłoczącego

Skontroluj ogólny stan rur lub węży. Przed podłączeniem do pompy skontroluj, czy są w dobrym stanie roboczym.

Bezpiecznie dociśnij pierścienie uszczelniające węża, aby ograniczyć możliwość odpadnięcia lub poluzowania węża przy wysokim ciśnieniu.

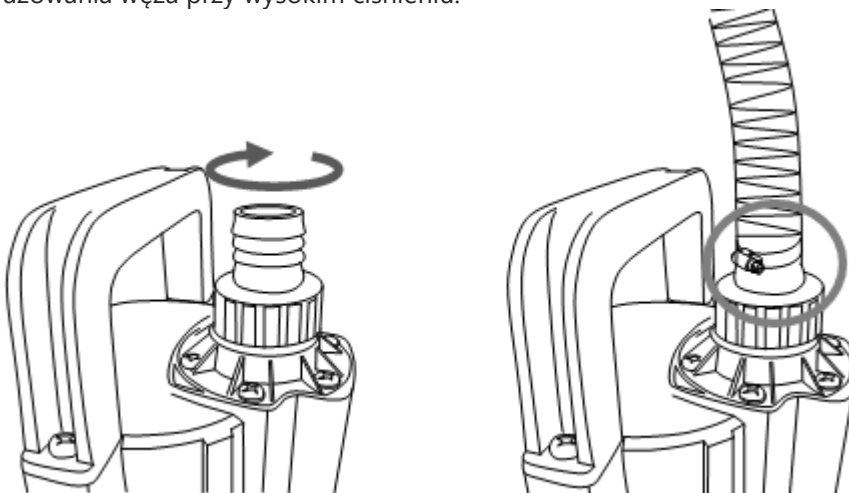

2. Montaż pompy

Pompy nigdy nie należy instalować w niepodpartej pozycji, zawieszanej za swoje węże tłoczące lub kabel

zasilający. Pompa zanurzeniowa musi być zawieszona za przeznaczony do tego uchwyt lub umieszczona w szybie. Aby zagwarantować prawidłowe funkcjonowanie pompy, należy utrzymywać dno szybu w stanie wolnym od osadów mułu i wszelkiego rodzaju zanieczyszczeń.

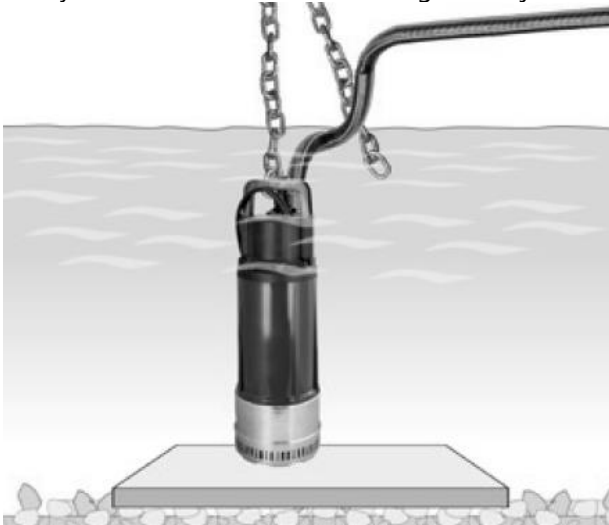

URUCHOMIENIE POMPY

- **Automatyczne ponowne uruchomienie:** Umieść pompę w wodzie.
- **Automatyczne zatrzymywanie:** Wyjmij pompę z wody.

DZIAŁANIE AUTOMATYCZNE / DZIAŁANIE NIEPRZERWANE

1. Upewnij się, że pompa zanurzeniowa została zamontowana w zamocowanej pozycji.
2. Wsuń wtyczkę kabla zasilającego do gniazdka sieci elektrycznej, z którego pompa ma być zasilana.
3. Pompa będzie pracować w trybie automatycznym, jeśli otwarty jest kurek (zawór wody), w który wyposażony jest wlot.
4. Pompa automatycznie się zatrzyma przy zamknięciu kurka (zaworu wody), w który wyposażony jest wlot.

Ważna uwaga!

Jeśli dojdzie do uszkodzenia kabla sieciowego lub jego wtyczki pod wpływem czynników zewnętrznych, naprawę takiego kabla może przeprowadzić tylko technik serwisowy z kwalifikacją specjalistyczną, przy użyciu znormalizowanych części zamiennych. W ten sposób zabezpieczy się spełnienie wymaganych norm bezpieczeństwa.

KONSERWACJA I PRZECHOWYWANIE

- **Przed rozpoczęciem jakiegokolwiek czynności na narzędziu zawsze odłącz wtyczkę kabla zasilającego od gniazdka sieciowego.**

- **Do czyszczenia plastikowych elementów użyj zwilżonej ściereczki.**

- Przed każdym użyciem wizualnie skontroluj pompę, aby wykluczyć występowanie wad, zwłaszcza w przypadku kabla zasilającego i jego wtyczki.
- Pod żadnym pozorem nie należy używać pompy, jeśli jest uszkodzona lub jeśli uszkodzone są jej części zabezpieczające.
- Aby zagwarantować długą żywotność uszczelki pompy, zaleca się regularne płukanie pompy czystą wodą.
- Tylko urządzenie regularnie konserwowane i zadbane może w zadawalający sposób pełnić swoją funkcję. Niewystarczająca konserwacja i utrzymanie mogą powodować nieprzewidziane wypadki i obrażenia.
- Nie używaj środków czyszczących, rozpuszczalników ani ostrych przedmiotów.
- Używaj tylko wyposażenia i części zamiennych zalecanych przez producenta. Jeśli pomimo przeprowadzonych przez nas kontroli jakości i wykonywania konserwacji doszłoby do awarii urządzenia, powierz naprawę osobie posiadającej kwalifikacje elektrotechniczne i należyte uprawnienia.

ROZWIĄZYWANIE PROBLEMÓW

Przyczyna	Usterka	Usuwanie usterek
Pompa się nie uruchamia	Brak zasilania	Skontroluj podłączenie wtyczki kabla do gniazdka elektrycznego
	Poziom wody jest zbyt niski	Należy podwyższyć poziom wody
Pompa nie zasysa	Podłączenie węża tłoczącego jest poluzowane	Bezpiecznie przykręć zaciski mocujące na wężu
	Wąż tłoczący jest skręcony lub zgięty	Wyrównaj wąż
	W pompie nie ma wody	Napełnij pompę wodą
Przepływ jest ograniczony	Sitko ssące jest zanieczyszczone	Wyczyść sitko ssące
	Nadmiernie zanieczyszczona woda obniża wydajność pompy	Wyczyść pompę i wymień części zamykające
Pompa wyłącza się po krótkim czasie	Woda jest zbyt zanieczyszczona	Odłącz pompę z sieci elektrycznej i wyczyść ją włącznie z szybem
Wyłącznik ochronny silnika wyłącza pompę	Temperatura wody jest za wysoka	Zagwarantuj utrzymanie maksymalnej temperatury

Originalna navodila za uporabo

UNIVERZALNA POTOPNA ČRPALKA REWP 1200 INOX



Riwall[®]
TO WORK WITH JOY...

Proizvajalec: GARLAND distributor, s.r.o., Šturmová 1307, 50601 Jičín, Czech Republic

OPIS GLAVNIH SESTAVNIH DELOV

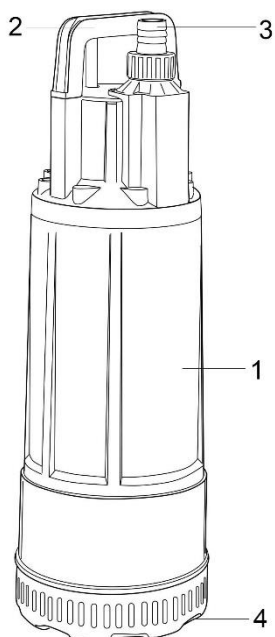

1. Ohišje motorja
2. Ročaj za nošenje
3. Odvod vode
4. Dovod vode

SEZNAM POSTAVK, KI SO V EMBALAŽI

- Embalažo odprite in napravo vzemite ven.
- Odstranite ves embalažni material.
- Preverite ali je vsebina embalaže kompletna.
- Preverite to napravo in pritiskline ali pri prevozu ni prišlo do morebitnih poškodb.
- Če je le mogoče, shranite embalažni material do prenehanja veljavnosti garancije.









OPOZORILO: Embalažni material ni igrača! Otroci naj se ne igrajo s plastičnimi vrečkami! Nevarnost zadušitve!

TEHNIČNI PODATKI

Model	REWP 1200 INOX
Ohišje motorja	INOX
Napetost / frekvenca	230 V~, 50 Hz
Moč	1200 W
Maks. tlačni pretok	6000 l/uro
Maks. tlačna višina	40 m
Maks. obratovalna globina	12 m
Dolžina kabla	15 m
Nivo zaščite pred vlago	IPX8
Razred zaščite pred udarom z električnim tokom	I
Maksimalna temperatura tekočine	35°C
Cevni priključek	1"

OPIS OZNAK

Namen teh navodil je opozoriti na morebitne nevarnosti. Dobro morate slediti varnostnim simbolom in njihovi razlagi. Sama opozorila niso dovolj, da bi preprečili nevarnost, in ne nadomeščajo pravilne ter varne uporabe naprave.

	Ta oznaka pred tekstom označuje nevarnost, svarilo ali nujnost varnostnih ukrepov. Neupoštevanje tega opozorila lahko privede do vaših poškodb ali poškodb drugih oseb. Da bi zmanjšali tveganje poškodb, požara ali električnega udara, vedno upoštevajte navedena opozorila.
	Preberite navodila za uporabo. Pred vsako uporabo preberite ustrezno poglavje iz navodil.
	Upoštevajte vse evropske standarde za ta izdelek.
	Opozorilo pred nevarno električno napetostjo.
	Pred začetkom vsakega vzdrževanja na tej napravi vedno iztaknite vtič iz vtičnice.
	Ne uporabljajte izdelka, če je poškodovana napajalni kabel.
	Nepotrebne materiale reciklirajte in jih ne odstranjajte med odpadke. Vsa orodja, cevi in embalažo morate sortirati in peljati v lokalni center za recikliranje, kje jih odstranijo v skladu z načeli varovanja okolja.

OSNOVNA VARNOSTNA NAVODILA



OPOZORILO!

Temeljito preberite vse napotke za uporabo in varnostne predpise. Shranite vsa varnostna opozorila in navodila na varno mesto, da bi jih lahko pozneje znova uporabili.

- Izdelek je v skladu z zahtevami varnostnih predpisov, ki veljajo za električne naprave.
- Nepravilen način uporabe lahko povzroči telesne poškodbe ali gmotne škode. Osebe, ki niso seznanjene s temi navodili, ne smejo rokovati s to napravo.
- Otrokom in nepolnoletnim osebam ni dovoljena uporaba te naprave.
- Omrežna napetost mora odgovarjati konkretnim podatkom, ki so na tipski tablici naprave.
- Naprava se lahko priključi v električno omrežje samo preko varovalca, ki omogoča zaščito pred odvečnim tokom in kjer mora imeti to varovalca, v primeru uporabe naprave v bazenih, vrtnih jezerih ali vodnjakih, nominalno vrednost odvečnega toka ≤ 30 mA.
- Zagotovite zaščito na mestih za priključitev električnega vtikala v vtičnico pred vlago in nevarnostjo poplav.
- Pred začetkom delovanja preverite napravo in kable glede morebitnih poškodb.
- Ne dovolite, da bi se otroci približali k napravi, ki je priključena v električno omrežje.
- Pred začetkom izvajanja kakršnih koli del na napravi vedno iztaknite vtič kabla iz električne vtičnice.

- Kabel vedno iztaknite samo tako, da držite in potegnete ven vtič.
- Vtič in kabel zaščitite pred visokimi temperaturami, oljem in ostrimi robovi.
- Ne uporabljajte tlačne napeljave ali napajalnega kabla za pričvrstitev ali transport naprave.

PRAVILNI NAČIN UPORABE

Črpalka je namenjena za zunanje vodnjake, vrtna jezera in podobno.

Proizvajalec ne prevzema odgovornosti za kakršne koli škode nastale zaradi nepravilne uporabe naprave ali zaradi nepooblaščenega posega v napravo.

Potopna črpalka ima takšno konstrukcijo, ki je namenjena za krožno črpanje vode z maksimalno temperaturo 35 °C. Ta črpalka se ne sme uporabljati za črpanje drugih tekočin, predvsem motornih goriv, čistilnih sredstev in drugih kemičnih izdelkov!

INŠTALACIJA

Nevarnost!

Naprava se lahko napaja iz električnega omrežja samo preko varovala, ki omogoča zaščito pred odvečnim tokom (kjer mora imeti to varovalo v primeru uporabe naprave v zunanjih vodnjakih, vrtnih jezerih in podobnih mestih nominalno vrednost odvečnega toka ≤ 30 mA).

Inštalacija potopne črpalke se izvaja sledeče:

1. Priklučitev tlačnega cevovoda

Preverite skupno stanje cevk in cevi. Preden cevi priključite k črpalki preverite ali so v dobrem stanju.

Varno privijte pritrdilne sponke cevi, s čimer onemogočite možnost iztaknitve ali sprostitve cevi v primeru visokega pritiska.

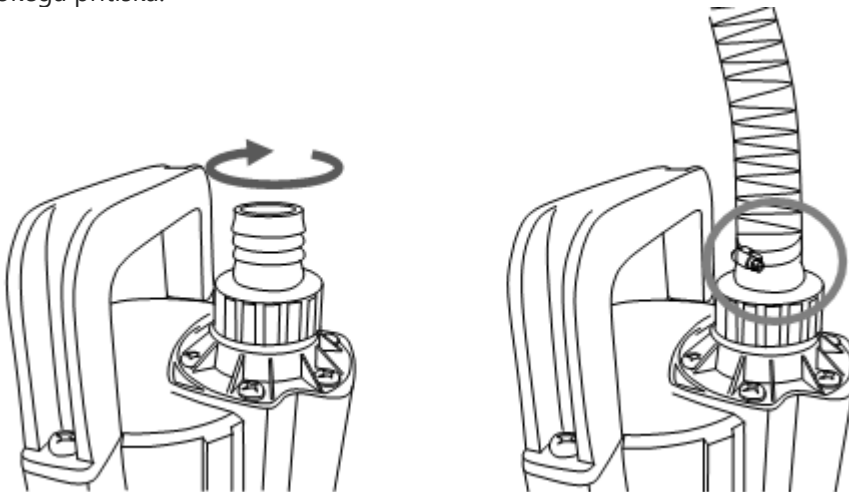

2. Pritrditev črpalke

Črpalka se ne sme nikoli inštalirati brez podpore, tj. samo obešena za svoje tlačni cevovod ali za svoj napajalni kabel. Potopna črpalka se mora obesiti za ročaj, ki je temu namenjen ali pa namestiti na dno jaška. Za zagotavljanje pravilne funkcije črpalke, mora biti dno jaška vedno brez usedlin in druge umazanije.

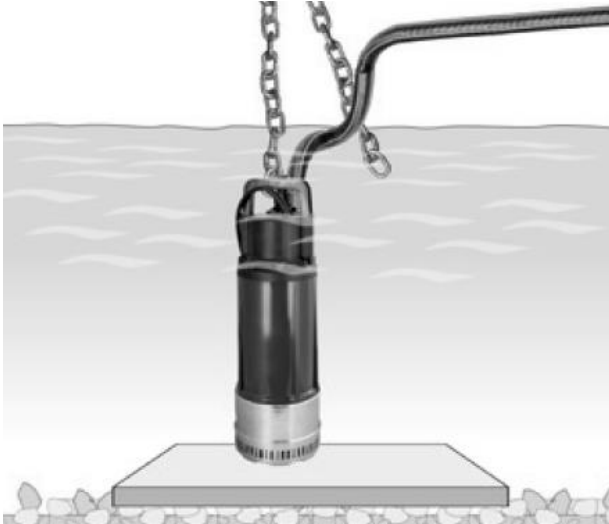

ZAGON ČRPALKE

- **Samodejni ponovni zagon:** Črpalko namestite v vodo.
- **Samodejna zaustavitev:** Črpalko vzemite iz vode.

SAMODEJNO DELOVANJE / NEPREKINJENO DELOVANJE

1. Prepričajte se, da je potopna črpalka inštalirana v zajamčeni legi.
2. Porinite vtič napajalnega kabla v vtičnico električnega omrežja, iz katere se bo črpalka el. napajala.
3. Črpalka bo delovala v samodejnem obratovalnem načinu, če je odprt vodni ventil, s katerim je opremljena izhodna šoba.
4. Črpalka se bo samodejno zaustavila, če je zaprt vodni ventil, s katerim je opremljena izhodna šoba.

Pomembno opozorilo!

V primeru, da pride do poškodbe omrežnega kabla ali njegovega vtikača zaradi zunanjih vplivov, lahko popravila na tem kablu izvaja samo servisni tehnik s specializirano strokovno kvalifikacijo ob uporabi predpisanih nadomestnih delov. S tem je zagotovljeno, da odgovarja zahtevanim varnostnim standardom.

VZDRŽEVANJE IN SHRANJEVANJE

- **Pred vsakim delom na tej napravi vedno iztaknite vtič iz vtičnice.**
- **Za čiščenje elementov iz plastike uporabljajte vlažno tkanino.**
- Pred vsako uporabo opravite vizualno kontrolo črpalke, da tako izločite morebitne okvare, predvsem pri napajalnem kablu in njegovem vtikaču.
- Črpalka se ne sme v nobenem primeru uporabljati, če je poškodovana ali pa so poškodovane njene varnostne naprave.

- Da bo zagotovljena dolga obratovalna življenjska doba tesnil črpalke, priporočamo, da črpalko redno splakujete.
- Samo redno vzdrževana in negovana naprava lahko brezhibno izpolni funkcijo, kateri je namenjena. Nezadostno vzdrževanje in nega lahko posledično povzročita nepredvidljive nesreče ter poškodbe.
- Ne uporabljajte čistilnih sredstev, topil ali ostrih predmetov.
- Uporabljajte samo pritikline in nadomestne dele, ki jih priporoča proizvajalec. Če pa navkljub izvedenim kontrolam kvalitete z naše strani in vzdrževanja z vaše strani pride do okvare naprave, zaupajte izvedena popravila osebi z elektrotehnično kvalifikacijo in s potrebnimi pooblastili.

REŠEVANJE TEŽAV

Vzrok	Težava	Rešitev težave
Črpalka se ne zažene	Ni dovoda napajalne napetosti	Preverite priključitev vtikača kabla v električno vtičnico
	Nivo vode je prenizek	Nujno potrebno je povečati nivo vode
Črpalka ne sesa	Priključitev tlačne cevi je sproščena	Varno privijte pritrdilne sponke na cevi
	Tlačna cev je skrivljena ali zlomljena	Izravnajte cev
	V črpalki ni vode	Napolnite črpalko z vodo
Tlačni pretok je omejen	Sesalna mrežica je zamašena	Očistite sesalno mrežico
	Prekomerno umazana voda zmanjša storilnost črpalke	Očistite črpalko in zamenjajte zapiralne dele
Črpalke se po kratkem času izklopi	Voda je preveč umazana	Črpalko izklopite iz električnega omrežja in jo očistite vključno z jaškom
Zaščitno stikalo motorja izklaplja črpalko	Temperatura vode je previsoka	Zajamčite upoštevanje maksimalne temperature vode

Az eredeti használati útmutató fordítása

UNIVERZÁLIS MERÜLŐSZIVATTYÚ

REWP 1200 INOX



Riwall[®]
TO WORK WITH JOY...

Gyártó: GARLAND distributor, s.r.o., Šturmová 1307, 50601 Jičín, Cseh Köztársaság

A FŐ ALKATRÉSZEK LEÍRÁSA

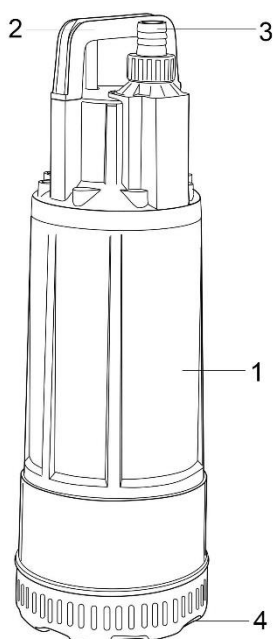

1. Motorház
2. Fogantyú az áthelyezéshez
3. Vízkimenet
4. Vízbemenet

A CSOMAGBAN TALÁLHATÓ TÉTELEK LISTÁJA

- Nyissa ki a csomagolást és óvatosan vegye ki a berendezést.
- Távolítson el minden csomagolóanyagot.
- Ellenőrizze, hogy a csomag tartalma hiánytalan-e.
- Ellenőrizze, hogy a berendezés és a tartozékok nem sérültek-e meg a szállítás során.
- Ha lehetséges, a csomagolóanyagokat őrizze meg a jótállási idő lejártáig.









VIGYÁZAT: A csomagolóanyag nem játék! Gyermekek nem játszhatnak a műanyag zacskókkal! Fulladásveszély!

MŰSZAKI ADATOK

Modell	REWP 1200 INOX
Motorház	INOX
Feszültség / frekvencia	230 V~, 50 Hz
Teljesítmény	1200 W
Max. szállítási mennyiség	6000 l/h
Max. szállítási magasság	40 m
Max. üzemi mélység	12 m
A kábel hossza	15 m
Nedvesség elleni ellenállás	IPX8
Érintésvédelmi osztály	I
Maximális folyadékhőmérséklet	35°C
Tömlőcsatlakozó	1"

AZ IKONOK LEÍRÁSA

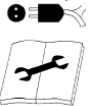
Az ikonok használatának az a célja, hogy felhívják a figyelmét a lehetséges veszélyekre. A biztonsági ikonokat és a hozzájuk tartozó magyarázatokat tökéletesen meg kell érteni. A bennük található figyelmeztetések nem akadályozzák meg a veszélyt, és nem helyettesítik a veszély megelőzését biztosító helyes cselekedeteket.

	Ez a jel a biztonsági figyelmeztetés előtt intézkedésre, figyelmeztetésre vagy veszélyre utal. Ennek a figyelmeztetésnek a figyelmen kívül hagyása az Ön vagy más személy sérüléséhez vezethet. Ha meg akarja előzni a sérülést, tűz vagy áramütés veszélyét, mindig kövesse a feltüntetett ajánlásokat.
	Olvassa el a használati útmutatót. Minden használat előtt tanulmányozza át ezen útmutató megfelelő részét.
	Teljesíti az erre a terméktípusra vonatkozó összes európai előírást.
	Figyelmeztetés elektromos feszültségre.
	A berendezés bármilyen karbantartása vagy tisztítása előtt mindig húzza ki a tápkábelt a hálózathoz.
	Ne használja a berendezést, ha sérült a tápkábel.
	A felesleges anyagokat hasznosítsa újra, ne dobja a szemétkosárba. Minden szerszámot, tömlőt és csomagolóanyagot szét kell válogatni, el kell vinni a helyi újrahasznosítási központba, és úgy megsemmisíteni, hogy az ne veszélyeztesse a környezetet.

ALAPVETŐ BIZTONSÁGI UTASÍTÁSOK



FIGYELEM!

Gondosan olvassa át a használatra vonatkozó utasításokat és a biztonsági előírásokat. Minden biztonsági utasítást és instrukciót biztonságos helyen tároljon, hogy később is használhassa.

- A termék összhangban van az elektromos berendezésekre vonatkozó hatályos biztonsági előírások követelményeivel.
- A helytelen használati mód következménye személyi sérülés és anyagi kár lehet. Olyan személy, aki nem ismerkedett meg ezzel az útmutatóval, nem kezelheti ezt a berendezést.
- Gyermeknek és kiskorúaknak tilos a berendezést kezelni.
- A hálózati feszültségnek meg kell felelnie a berendezés típuscímkéjén található adatoknak.
- A berendezést csak egy hibaáram elleni védelmet biztosító biztosítékon keresztül szabad a hálózathoz csatlakoztatni, mégpedig, amennyiben a berendezést medencében, kerti tóban vagy kútban használja, ennek a biztosítéknak ≤ 30 mA névleges értékű hibaárammal kell rendelkeznie.
- Gondoskodjon róla, hogy az elektromos hálózathoz történő csatlakozás helyét ne érje nedvesség vagy víz.
- Üzembe helyezés előtt ellenőrizze a berendezést és a kábeleket, nincs-e rajtuk sérülés.
- Ne engedje, hogy gyermekek a hálózathoz csatlakoztatott berendezés közelébe menjenek.

- Mielőtt a berendezésen bármilyen munkát végez, mindig húzza ki a kábel csatlakozóját az elektromos hálózathoz.
- A kábelt mindig csak a csatlakozójánál fogva húzza ki az elektromos hálózathoz.
- Óvja a csatlakozót és a kábelt a magas hőtől, olajtól és éles peremektől.
- A nyomástartó vezetékeket és a tápkábelt ne használja a berendezés rögzítésére vagy áthelyezésére.

HELYES HASZNÁLAT

A szivattyú kültéri szökőkutakhoz, kerti tavakhoz és hasonló helyekhez való.

A gyártó nem vállalja a felelősséget semmilyen kárért, ha az a berendezés helytelen használatából vagy rajta végzett jogtalan beavatkozásból ered.

A merülőszivattyú szerkezetéből adódóan legfeljebb 35 °C hőmérsékletű víz keringető szivattyúzására való. Ezt a szivattyút nem szabad más folyadékok, különösen üzemanyag, folyékony tisztítószer és egyéb vegyi anyagok szivattyúzására használni!

TELEPÍTÉS

Veszély!

A berendezést csak egy hibaáram elleni védelmet biztosító biztosítékon keresztül szabad a hálózathoz csatlakoztatni (amennyiben a berendezést szökőkútban, kerti tóban vagy kútban használja, ennek a biztosítéknak ≤ 30 mA névleges értékű hibaárammal kell rendelkeznie).

A merülőszivattyú telepítését az alábbi módon kell elvégezni:

1. A nyomócső csatlakoztatása

Ellenőrizze a csövek vagy tömlők általános állapotát. Mielőtt a tömlőket csatlakoztatja a szivattyúhoz, ellenőrizze, hogy jó állapotban vannak-e.

Alaposan húzza meg a tömlő rögzítőbilincseit, hogy megakadályozza, hogy a tömlő leessen vagy lecsússzon a nagy nyomás hatására.

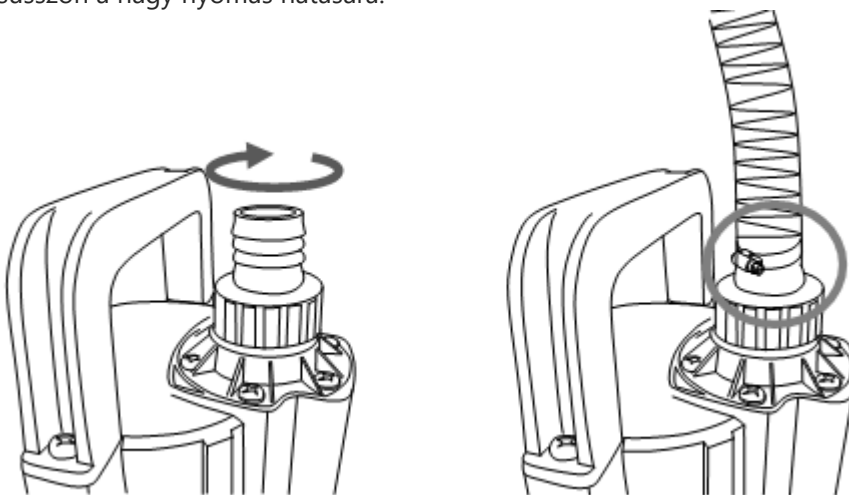

2. A szivattyú rögzítése

A szivattyút sehová nem szabad alátámasztás nélkül, csak a saját kihúzható csövére vagy tápkábelére akasztva telepíteni. A merülőszivattyút a speciálisan erre a célra szolgáló fogantyúra kell akasztani, vagy az akna fenekén kell elhelyezni. A szivattyú szabályos működésének biztosítása érdekében az akna fenekét mindenfajta iszaptól és szennyeződéstől mentesen kell tartani.

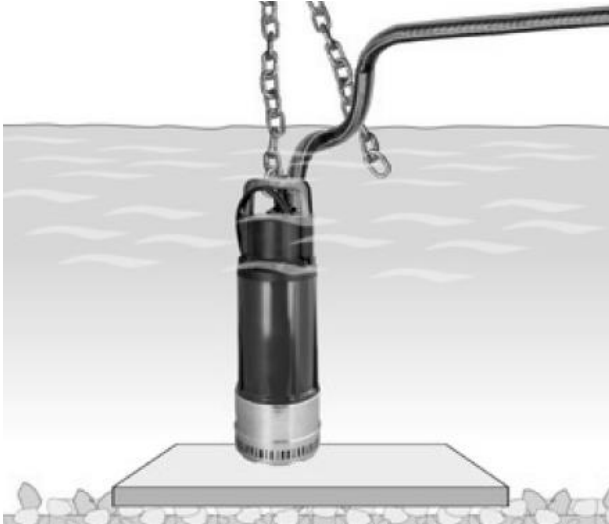

A SZIVATTYÚ BEINDÍTÁSA

- **Automatikus ismételt beindítás:** Helyezze a szivattyút a vízbe.
- **Automatikus megállítás:** Vegye ki a szivattyút a vízből.

AUTOMATIKUS ÜZEMELÉS / FOLYAMATOS ÜZEMELÉS

1. Győződjön meg róla, hogy a merülőszivattyú biztosított állapotban van felszerelve.
2. Dugja a tápkábel csatlakozóját az elektromos aljzatba, amelyből a szivattyú a tápellátást kapja.
3. A szivattyú automatikus üzemmódban fog dolgozni, ha nyitva van a kimeneti csövön levő csap (vízszelep).
4. A szivattyú automatikusan megáll, ha elzárja a kimeneti csövön levő csapot (vízszelepet).

Fontos megjegyzés!

Ha a hálózati kábel vagy csatlakozója külső hatásra meghibásodik, javítását csak megfelelő képesítéssel rendelkező szerelő végezheti, szabványos pótalkatrész felhasználásával. Így biztosítható, hogy teljesíti az elvárt biztonsági normákat.

KARBANTARTÁS ÉS TÁROLÁS

- **A szerszám használata előtt húzza ki a hálózati csatlakozót a fali aljzataból.**
- **A műanyag alkatrészek tisztítására használjon nedves szövetet.**
- Minden használat előtt nézze át a szivattyút, hogy kizárjon minden hibát, különösen a tápkábelen és csatlakozóján.
- A szivattyút semmilyen körülmények között nem szabad használni, ha sérült, vagy ha a biztonsági berendezés meghibásodott.

- A szivattyú tömítésének hosszú élettartama érdekében érdemes a szivattyút rendszeres időközönként kiöblíteni tiszta vízzel.
- Csak a rendszeresen karbantartott és gondozott berendezés tudja megnyugtatóan ellátni feladatát. A nem megfelelő ápolás és karbantartás előre nem látható balesetekhez és sérülésekhez vezethet.
- Ne használjon tisztítószer, oldószert vagy éles tárgyat.
- Csak a gyártó által ajánlott tartozékokat és pótalkatrészeket használja. Ha az általunk végrehajtott minőségellenőrzések és az Ön által végrehajtott karbantartás ellenére a berendezés meghibásodna, a javítását bízva elektrotechnikai képesítéssel és megfelelő jogosítványokkal rendelkező szakemberre.

HIBAEELHÁRÍTÁS

Ok	Hiba	Hibaelhárítás
A szivattyú nem indul be	Nincs csatlakoztatva tápfeszültség	Ellenőrizze, csatlakoztatva van-e a tápkábel az elektromos hálózathoz
	A víz szintje túl alacsony	Növelni kell a vízszintet
A szivattyú nem szív	A kinyomócső csatlakozása meglazult	Biztonságosan húzza meg a tömlő rögzítőbilincseit
	A nyomótömlő megtekeredett vagy megtört	Egyenesítse ki a tömlőt
	A szivattyúban nincs víz	Töltse fel a szivattyút vízzel
A szállítási mennyiség korlátozott	A szívószűrő eltömődött	Tisztítsa ki a szívószűrőt
	A túlságosan szennyezett víz csökkenti a szivattyú teljesítményét	Tisztítsa ki a szivattyút és cserélje ki záróalkatrészeket
A szivattyú rövid idő után kikapcsol	A víz túl szennyezett	Húzza ki a szivattyút az elektromos hálózathoz, és az aknával együtt tisztítsa ki
A motor biztonsági kapcsolója kikapcsolja a szivattyút	A víz hőmérséklete túl magas	Tartsa be a víz maximális hőmérsékletét

GARLAND distributor, s.r.o., Šturmová 1307, 50601 Jičín, Czech Republic

- CZ prohlašuje výhradně na vlastní zodpovědnost, že níže uvedené zařízení splňuje všechna příslušná ustanovení předmětných předpisů Evropského společenství
- SK prehlasuje nasledujúcu zhodu podľa smernice EU a noriem pre výrobok
- PL deklaruje, że produkt jest zgodny z następującymi dyrektywami UE i normami
- SI izjavlja sledenco skladnost z EU-direktivo in normami za artikel
- HU az EU-irányelv és a vonatkozó szabványok szerinti következo megfeleloségi nyilatkozatot teszi a termékre
- DE erklärt folgende Konformität gemäß EU-Richtline und Normen für den Artikel
- GB hereby declares the following conformity under the EU Directive and standards for the following article
- FR déclare la conformité suivante selon la directive UE et les normes pour l'article
- IT dichiara la seguente conformità secondo le direttive e le normative UE per l'articolo
- HR ovime izjavljuje da postoji skladnost prema EU-smjerni-ca i normama za sljedece artikle

REWP1200INOX

ELEKTRICKÉ ČERPADLO / ELEKTRICKÉ ČERPADLO / POMPA ZANURZENIOWA / ELEKTRICNA ČRPALKA / MERÜLŐSZIVATTYÚ / ELEKTRISCHE PUMPE / ELECTRIC PUMP / POMPE ELECTRIQUE / POMPA ELETTRICA / ELEKTRICNA PUMPA

Výrobní označení / výrobné označenie / Oznaczenie produkcji / Oznaka proizvodnje / Gyártási megnevezés / Produktionsbezeichnung / Production designation / Désignation de production / Designazione di produzione / Oznaka proizvodnje:

CSP1200Cinox-H

2009/105/EC

2014/35/EU

2006/28/EC

2005/32/EC

X 2014/30/EU

2004/22/EC

1999/5/EC

97/23/EC

90/396/EC

X 2011/65/EU

89/686/EC_96/58/EC

X 2006/42/EC

2000/14/EC_2005/88/EC ANNEX VI

Hladina akustického výkonu / Poziom mocy akustycznej / Raven zvočne moči / Hangteljesítményszint / Schallleistungspegel / Sound power level / Niveau de puissance sonore / Livello di potenza sonora / Razina zvuka:

naměřená/nameraná/zmierzone/merjeno/mért/gemessen/measured/mesuré/misurato/izmjerena: $L_{WA} = X$ dB(A)

garantovaná/gwarantowane/zajamčeno/garantált/garantiert/guaranteed/garanti/garantito/zajamčena

$L_{WA} = X$ dB(A)

Změřeno v/Namereno v/Mierzzone w/Merjeno na/Mérve/Gemessen bei/Measured at/Mesuré à/Misurato a/izmjereno u:

X

2002/88/EC

Evropské normy / Európske normy / Normy europejskie / Evropski standardi / Európai szabványok / Europäische Standards / European standards / Normes européennes / Standard europei / Europski standardi :

EN 60335-1:2012+A11+A13+A14+A14+A2+A15

EN IEC 60335-2-41:2021+A11

EN 62233:2008

EN ISO 12100:2010

EN IEC 55014-1:2021

EN IEC 55014-2:2021

EN 61000-3-3:2013+A1

EN IEC 61000-3-2:2019+A1

Jičín, 05. 07. 2024

Vladek Trenka, jednatel

Osoba pověřená kompletací technické dokumentace / Osoba poverená kompletáciou technickej dokumentácie / Nazwisko i adres osoby upoważnionej do sporządzenia dokumentacji technicznej / Ime in naslov osebe, pooblaščene za sestavo tehnične dokumentacije / A műszaki dokumentáció összeállítására jogosult személy neve és címe / Name und Adresse der Person, die berechtigt ist, die technische Datei zu erstellen / Name and address of the person authorised to compile the technical file / Nom et adresse de la personne autorisée à établir le dossier technique / Nome e indirizzo della persona autorizzata a compilare il file tecnico / Ime i adresa osebe ovlaštene za sestavljanje tehničke dokumentacije: Ing. Petr Vrána, kancelář - 61400 Brno, Proškovovo nám. 21, Czech Republic

Záznamy o servisních prohlídkách

Servisní prohlídka se provádí pouze v autorizovaném servisním středisku a je prováděna na náklady zákazníka.

Datum servisní prohlídky	Datum příští servisní prohlídky	Razítko servisu	Provedené práce

Záznamy o záručních opravách

Datum přijetí	Datum opravy	Razítko servisu	Popis závady a provedené práce

Seznam autorizovaných servisních středisek najdete na www.garland.cz.



Záruční list

Prodávající potvrzuje, že zboží bude způsobilé k použití pro obvyklý účel nebo si zachová obvyklé vlastnosti po dobu 24 měsíců od jeho převzetí kupujícím (základní záruka). Na motory Briggs Stratton, Honda a Kohler platí záruční doba dle záručních podmínek Briggs Stratton, Honda a Kohler. Na zboží značky Palram se poskytuje vedle základní záruky i další záruka po dobu 10 let na prorezavění a zřehnutí použitých materiálů. Běh záruční lhůty počíná běžet dnem převzetí zboží vyznačeném na tomto záručním listu.

Rozsah záruky:

Ze záruky jsou vyjmuty veškeré díly a součásti podléhající při užívání přirozenému opotřebení nebo u nichž v důsledku obvyklého užívání dochází ke změně nebo zániku požadovaných vlastností. Tím se rozumí veškeré pohyblivé se části stroje, jako např. nože, soukolí převodovek, klínové řemeny, kladky, ložiska, pojezdová kola, startovací mechanismy, spouštěcí spojky sečení, ovládací lanka, rotory, strunové hlavy, jejich součásti, řetězy motorových pil, elektromotory, uhlíky elektromotorů, akumulátory, palivové, či vzduchové filtry, brzdoma obložení. Záruka se nevztahuje na opotřebení způsobené obvyklým užíváním zboží a dále na vady způsobené jeho nesprávným a neodborným užíváním a zacházením. Za nesprávné užívání a zacházení (zejm. montáž, uvedení do provozu, vlastní použití, uskladnění, přeprava, údržba) se považuje případ, kdy nebyl brán zřetel na návod k obsluze, obecné závazné předpisy pro práci se zbožím a obecně známá a uznávaná pravidla pro zacházení s obdobnými předměty při respektování zásad běžné péče a obvyklé opatrnosti a dále použití paliva, oleje a dalších obdobných substancí, které výrobce či prodávající nedoporučili. Záruka se nevztahuje na zboží, u kterého došlo k pokusu o neodbornou opravu nad rámec doporučené údržby nebo provedení takové opravy, případy kdy došlo k použití nepůvodního náhradního dílu, nebo byla provedena změna na výrobku bez souhlasu prodávajícího a při vadách způsobených nedostatečným zajištěním zboží při přepravě a uskladnění zboží. Záruka se nevztahuje na vady zboží, jednotlivých dílů nebo součástí, které byly způsobeny vnější událostí - například vnějším vlivem mechanickým, chemickým, elektrickým nebo jiným, vady vzniklé poškozením při přepravě a dopravě výrobku, vady vzniklé v důsledku vyšší moci, havárie a zavinění třetí osoby. Jednotlivá práva, která může kupující uplatnit v případě, kdy se jedná o záruční vadu, jsou upravena v ust. § 2169 a násl. zák.č. 89/2012 Sb..

Způsob uplatnění práv ze záruky:

O tom, zda se jedná o záruku, je oprávněno rozhodnout pouze servisní středisko, které má s GARLAND distributor s.r.o. uzavřenou servisní smlouvu (autorizovaný servis). Při zjištění závady je kupující povinen ihned mimo provoz a vhodným způsobem zabezpečit proti dalšímu poškození. Bez odkladu kontaktovat prodejce, u kterého stroj zakoupil a domluvit se s ním na dalším postupu vyřízení reklamace. Při uplatňování práv ze záruky kupující předloží prodejní doklad, který obsahuje údaje jako záruční list (alespoň značku, model a sériové číslo stroje), nebo tento záruční list opatřený datem prodeje a razítkem prodejce. Kupující vždy ověří, zda souhlasí označení a číslo zboží s údaji na záručním listě. U zboží zakoupeného v obchodních řetězcích doporučujeme nechat si vyplnit a potvrdit záruční list na oddělení informací příslušného trhu. Zboží předá kupující do opravy pouze kompletní se všemi součástmi a příslušenstvím a řádně vyčištěné. Ze zboží které případně bude do opravy zasíláno je nezbytné vyřít nespolečnou palivovou směs a olej, řádně zboží zabalit (nejlépe do původního obalu) a zabezpečit pro přepravu. Škody způsobené nedostatečným zabaláním zásilky nelze uznat jako vady v rámci záručních podmínek.

Prodloužená záruka:

Prodávající poskytuje na zboží proslouženou záruku na celkovou dobu záruky 4 roky za těchto podmínek. Zboží je v materiálech prodávajícího (zejm. katalogy, letáky, webové stránky, atd.) označeno symbolem „prodloužená záruka 4 roky“. Kupující v průběhu posledního kalendářního měsíce před uplynutím základní záruky (24 měsíců od převzetí zboží) předloží výrobek autorizovanému servisu ke kontrole. Výrobek kupující předá, případně zašle autorizovanému servisu spolu se záručním listem, na kterém servis vyznačí záznam o provedení kontroly. Náklady na dopravu (zaslání) zboží ke kontrole hradí kupující. Náklady na provedení kontroly (práce servisního technika, náhradní díly a součásti, výměna směsí, olejů a jiných substancí) hradí kupující. Pokud oprava provedená při kontrole splňuje podmínky záruční opravy, kupující náklady na provedení opravy (náhradní díly, práce technika) nehradí. Převzetím zboží po provedení kontroly začíná běžet kupujícímu prodloužená záruka délce 24 měsíců. Pro rozsah této záruky a způsob uplatnění práv platí shora uvedená ustanovení o základní záruce. Na prodlouženou záruku, která je poskytována nad rámec základní záruky, se nevztahuje 30ti denní lhůta pro vyřízení reklamace.

Identifikace zboží:

Výrobek	Typ
Výrobní č.	Modelové č.
Den prodeje	Razítko prodejce:

Zákazník byl seznámen s návodem, používáním a obsluhou stroje a byl upozorněn na skutečnost, že pokud je výrobek používán k jinému než běžnému spotřebitelskému použití - např. k podnikání nebo komerčnímu využití, je nutnost předložit výrobek k pravidelné servisní prohlídce (první po třech měsících a další 1x za 6 měsíců od data prodeje) po dobu trvání záruční doby. Servisní prohlídka je prováděna na náklady zákazníka.

Jméno a adresa zákazníka

.....

IČO : DIČ :

podpis zákazníka



Pro elektrické a elektronické nástroje označené tímto symbolem (na výrobku, obalu či v dokumentaci) platí:

S výrobkem nelze nakládat jako s odpadem z domácnosti, a proto jej neodhadujte do popelnice či kontejneru na směsný komunální odpad. Výrobek je třeba odložit v příslušném místě zpětného odběru k recyklaci elektrických a elektronických zařízení. Zajištěním řádné likvidace výrobku pomůžete předjet potenciálním záporným vlivům na životní prostředí a lidské zdraví, které by se mohli projevit v případě likvidace tohoto výrobku nepatřičným způsobem. Podrobnější informace o místech zpětného odběru tohoto výrobku si vyžádejte na Vašem obecním úřadu, od firmy zabývající se likvidací domácího odpadu nebo v prodejně, kde jste výrobek zakoupili.

JÓTÁLLÁSI JEGY

Kérjük, hogy a jótállási jegyet gondosan őrizze meg!

1. ÁLTALÁNOS ADATOK

Vállalkozás neve és címe:

.....
.....

Vállalkozás bélyegzőlenyomata

.....
A jótállási jegy kiállítása során a vállalkozás képviselőjében eljáró személy aláírása¹

Termék megnevezése:.....

Termék típusa:.....

Termék gyártási száma/egyedi azonosítója (amennyiben van):

.....

Gyártó / Forgalmazó neve és címe:

*GARLAND distributor, s.r.o.
Šturmova 1307, 506 01 Jičín, Česká Republika
Adószám: CZ-60108461
Cégjegyzékszám: 60108461
Cégbejegyzés: Zaps. v OR u KS v HK v oddíl. C vl.5276*

A termék fogyasztó részére történő átadásának időpontja:

Az üzembe helyezés² időpontja:

A vásárlás (szerződéskötés) időpontja:.....

Termék eladási ára³ :

¹ Elektronikus dokumentum esetén az elektronikus aláírás feltüntetése szükséges.

² A vállalkozás vagy közreműködője általi üzembe helyezés esetén töltendő ki.

³ Az eladási ár feltüntetése a jelenleg hatályos jogszabályok alapján nem kötelező, azonban a jótállás időtartamának megállapítása és az esetlegesen felmerülő jogviták könnyebb rendezése érdekében célszerű megjelölni! Gyakorlati szempontból célszerű a nyugtát, számlát a jótállási jegyhez tűzni.

A jótállás időtartama:

A fogyasztói szerződés keretében vásárolt, jelen jótállási jegyen feltüntetett új, tartós fogyasztási cikk termék(ek)re a Gyártó/Forgalmazó az alábbi időre és feltételekkel vállal jótállást (garanciát):

• Scheppach, Scheppach Special Edition, Woodster, DWT, Kity termék(ek) Riwall, Riwall PRO és GTM Professional:

- 250.000,- Ft-ot meg nem haladó eladási ár esetén 2 év jótállás, amely további 2 évvel meghosszabbítható, valamint

- 250.000,- Ft eladási ár felett 3 év kötelező jótállás, amely további 1 évvel meghosszabbítható.

A jótállás fentiek szerinti meghosszabbításához szükséges, hogy a fogyasztó a terméket garanciális szerviz felülvizsgálatra beszoigáltassa a vásárlás / üzembe helyezés időpontjától számított:

- 250.000,- Ft-ot meg nem haladó eladási ár esetén a 24. (huszonnegyedik) hónap folyamán, illetve

- 250.000,- Ft feletti vételár esetén 36. (harminchatodik) hónap folyamán.

A garanciális szerviz felülvizsgálattal kapcsolatos költségek a fogyasztót terhelik. A meghosszabbított garancia időtartama alatt a szervizelésre nem vonatkozik a jogszabályban előírt határidő. Amennyiben az érintett termék beépített Briggs&Stratton, Honda, Kawasaki és/vagy Kohler motorral került értékesítésre, a termék motorjára értelemszerűen a Briggs&Stratton, Honda, Kawasaki és/vagy Kohler mindenkor jótállási feltételei vonatkoznak.

• MWH márkájú kerti bútorok: 3 év gyártói garancia

• Palram márkájú üvegházak, kerti házak, kocsibeállók és kerti pavilonok: 10 év gyártói garancia⁴

• Palram márkájú pergolák: 7 év gyártói garancia⁵

• Minden további, fentebb fel nem sorolt termékre az alábbiak szerinti jótállás vonatkozik, azaz 250.000,- Ft-ot meg nem haladó eladási ár esetén 2 év; 250.000,- Ft eladási ár felett 3 év.

A nem fogyasztói szerződés keretében vásárolt, illetve professzionális vagy kölcsönzői célú felhasználásra szánt, jelen jótállási jegyen feltüntetett új, tartós fogyasztási cikk termék(ek) esetén a vásárlás / üzembe helyezés napjától számított 6 hónap kijavítási garancia vonatkozik a gyártási eredetű hibák kijavítására.

A jótállás érvényesíthetőségének határideje⁶:.....

A jótállás érvényesíthetőségének meghosszabbított határideje⁷:.....

A termék kijavítása esetén a jótállás időtartama meghosszabbodik a kijavításra átadás napjától kezdve azzal az idővel, amely alatt a fogyasztó a terméket a hiba miatt rendeltetésszerűen nem használhatta!

2. JAVÍTÓSZOLGÁLAT, SZERVIZ

Fogyasztó a Gyártó/Forgalmazó hivatalos honlapján feltüntetett javítószolgálat(ok)nál, szerviz(ek)nél közvetlenül is érvényesítheti kijavítási igényét, melynek elérhetősége:

<http://garland.hu/markaszervizek/>

⁴ Az adott termék használati utasításában feltüntetett feltételek szerint.

⁵ Az adott termék használati utasításában feltüntetett feltételek szerint.

⁶ A jótállási igény érvényesíthetőségének határideje a Felek között létrejött szerződés teljesítésétől, vagyis a fogyasztási cikk fogyasztó részére történő átadásától vagy az üzembe helyezésének napjával kezdődik! Ha a fogyasztó a fogyasztási cikket az átadástól számított hat hónapon túl helyezteteti üzembe, akkor a jótállási határidő kezdő időpontja a fogyasztási cikk átadásának napja.

⁷ „A jótállás időtartama” részben részletezett, a kötelező jótálláson felül 2 vagy 1 évvel meghosszabbított jótállás esetén, a jótállás meghosszabbításához szükséges felülvizsgálatot végző szerviz tölti.

3. KIJAVÍTÁSI IGÉNY TELJESÍTÉSE

Az első kijavítás esetén kitöltendő!

Az első kijavítás iránti igény bejelentésének időpontja:.....

Az első kijavításra történő átvételnek az időpontja:.....

Hiba oka:.....
.....
.....

Az első alkalommal történő kijavítás módja:.....
.....

A termék fogyasztó részére történő visszaadásának időpontja:.....

A második kijavítás esetén kitöltendő!

A második kijavítás iránti igény bejelentésének időpontja:.....

A második kijavításra történő átvételnek az időpontja:.....

Hiba oka:.....
.....
.....

A második alkalommal történő kijavítás módja:.....
.....

A termék fogyasztó részére történő visszaadásának időpontja:.....

A harmadik kijavítás esetén kitöltendő!

A harmadik kijavítás iránti igény bejelentésének időpontja:.....

A harmadik kijavításra történő átvételnek az időpontja:.....

Hiba oka:.....
.....
.....

A harmadik alkalommal történő kijavítás módja:.....
.....

A termék fogyasztó részére történő visszaadásának időpontja:.....

4. KICSERÉLÉS IRÁNTI IGÉNY TELJESÍTÉSE VAGY A VÉTELÁR VISSZATÉRÍTÉSE⁸

a) A termék kicserélése megtörtént:.....

b) A termék vételárának visszatérítése megtörtént:.....

⁸ A két lehetőség közül csak az egyik töltendő ki! A nem megfelelőt kérjük áthúzni!

5. A FOGYASZTÓ JÓTÁLLÁSBÓL EREDŐ JOGAI

I. Általános szabályok

A jótállás a fogyasztó jogszabályból eredő jogait – így különösen, de nem kizárólagosan a kellék- és termékszavatossági, illetve kártérítési jogait – nem érinti.

A jótállási kötelezettségek teljesítése és az azzal kapcsolatos költségek a fogyasztási cikk eladóját terhelik.

A jótállásból eredő jogok a jótállási jeggyel érvényesíthetőek, amelynek nem tehető feltételévé a fogyasztási cikk felbontott csomagolásának a fogyasztó általi visszaszolgáltatása. A jótállási jegy szabálytalan kiállítása vagy a jótállási jegy fogyasztó rendelkezésére bocsátásának elmaradása a jótállás érvényességét nem érinti.

Amennyiben a jótállási jegyet a fogyasztó részére nem adják át, a szerződés megkötését bizonyítottan kell tekinteni akkor is, ha a fogyasztó az ellenérték megfizetését igazoló bizonylatot, nyugtát vagy számlát bemutatja. Ebben az esetben a jótállásból eredő jogok az ellenérték megfizetését igazoló bizonylattal (pl. blokkal) érvényesíthetőek.

A jótállási határidő a fogyasztási cikk fogyasztó részére történő átadásának, vagy ha az üzembe helyezést a vállalkozás vagy annak megbízottja végzi, az üzembe helyezésnek a napjával kezdődik, ennek dátumát a jótállási jegyen rögzítették.

A jótállási igény érvényesíthetőségének határideje a felek között létrejött szerződés teljesítésétől, vagyis a fogyasztási cikk fogyasztó részére történő átadásától vagy az üzembe helyezésének napjával kezdődik és a termék árától függően 2, vagy 3 évig tart.

A fogyasztó a hiba felfedezése után késedelem nélkül köteles a hibát a vállalkozással közölni. Fogyasztó és vállalkozás közötti szerződés esetén a hiba felfedezésétől számított két hónapon belül közölt hibát késedelem nélkül közölni kell tekinteni. A közlés késedelméből eredő kárért a fogyasztó a felelős.

A fogyasztási cikk kijavítása esetén a jótállás időtartama meghosszabbodik a javításra átadás napjától kezdve azzal az idővel, amely alatt a fogyasztó a fogyasztási cikket a hiba miatt rendeltetésszerűen nem használhatta.

Fogyasztói jogvita esetén a fogyasztó a megyei (fővárosi) kereskedelmi és iparkamarák által működtetett bármelyik békéltető testületnél eljárást kezdeményezhet.

II. Jótállási jogok

A jótállás keretében belül a jótállási igénye alapján a fogyasztó választása szerint:

- **kijavítást vagy kicserélést igényelhet**, kivéve, ha a választott jótállási igény teljesítése lehetetlen, vagy ha az a vállalkozásnak - másik jótállási igény teljesítésével összehasonlítva - aránytalan többletköltséget eredményezne, figyelembe véve a szolgáltatás hibátlan állapotban képviselt értékét, a szerződésszegés súlyát és a jótállás teljesítésével a fogyasztónak okozott érdeksérelmet;
- az ellenszolgáltatás (termék ára) arányos **leszállítását igényelheti**, a hibát a vállalkozás költségére maga kijavíthatja vagy mással kijavíttathatja, vagy
- a szerződéstől **elállhat**, ha a vállalkozás a kijavítást vagy a kicserélést nem vállalta, e kötelezettségének nem tud eleget tenni, vagy ha a fogyasztónak a kijavításhoz vagy kicseréléshez fűződő érdeke megszűnt. Ilyenkor a termék vételára visszajár a fogyasztónak.

Jelentéktelen hiba miatt elállásnak nincs helye.

A vállalkozás a fogyasztó nála bejelentett jótállási igényéről jegyzőkönyvet köteles felvenni a fogyasztó és vállalkozás közötti szerződés keretében eladott dolgokra vonatkozó szavatossági és jótállási igények intézésének eljárási szabályairól szóló 19/2014. (IV. 29.) NGM rendelet szerint.

Kijavítás, kicserélés szabályai

A kijavítást vagy kicserélést - a dolog tulajdonságaira és a jogosult által elvárható rendeltetésére figyelemmel - megfelelő határidőn belül, a fogyasztó érdekeit kímélve kell elvégezni.

A fogyasztó a választott jogáról másikra térhet át. Az áttéréssel okozott költséget köteles a vállalkozásnak megfizetni, kivéve, ha az áttérésre a vállalkozás adott okot, vagy az áttérés egyébként indokolt volt.

A fogyasztó a kijavítás iránti igényét választása szerint a vállalkozás székhelyén, bármely telephelyén, fióktelepén és a vállalkozás által a jótállási jegyen feltüntetett javítószolgáltatónál közvetlenül is érvényesítheti.

A kijavítás során a termékbe kizárólag új alkatrész építhető be.

Javítási és csere határidők

a) A vállalkozásnak törekednie kell arra, hogy **a kijavítást vagy kicserélést legfeljebb tizenöt napon belül elvégezze.**

Ha a kijavítás vagy a kicserélés időtartama a tizenöt napot meghaladja, akkor a vállalkozás legkésőbb a 15. napon a fogyasztót tájékoztatni köteles a kijavítás vagy a csere várható időtartamáról. A tájékoztatás a fogyasztó előzetes hozzájárulása esetén, elektronikus úton vagy a fogyasztó általi átvétel igazolására alkalmas más módon történik.

Ha a fent megjelölt jótállási időtartam alatt a fogyasztási cikk első alkalommal történő javítása során a vállalkozás részéről megállapítást nyer, hogy a fogyasztási cikk nem javítható, a fogyasztó eltérő rendelkezése hiányában a vállalkozás köteles a fogyasztási cikket nyolc napon belül kicserélni. Ha a fogyasztási cikk cseréjére nincs lehetőség, a vállalkozás köteles a fogyasztó által bemutatott, a fogyasztásicikk ellenértékének megfizetését igazoló bizonylaton, nyugtán, számlán⁹ feltüntetett vételárat **nyolc napon belül a fogyasztó részére visszatéríteni.**

Ha a fogyasztási cikk **kijavítására a kijavítási igény vállalkozás részére való közlésétől számított harmincadik napig nem kerül sor**, - a fogyasztó eltérő rendelkezése hiányában - a vállalkozás köteles a fogyasztási cikket a **harmincnapos határidő eredménytelen elteltét követő nyolc napon belül kicserélni.** Ha a fogyasztási cikk cseréjére nincs lehetőség, a vállalkozás köteles a fogyasztó által bemutatott, a fogyasztási cikk ellenértékének megfizetését igazoló bizonylaton, nyugtán, számlán¹⁰ feltüntetett vételárat a harmincnapos kijavítási határidő eredménytelen elteltét követő nyolc napon belül a fogyasztó részére visszatéríteni.

b) Ha a jótállási jegyen rögzített **jótállási időtartam** alatt a fogyasztási cikk **három alkalommal történő kijavítást követően ismét meghibásodik** - a fogyasztó eltérő rendelkezése hiányában -, valamint ha a fogyasztó a vonatkozó jogszabályok alapján nem igényli a vételár arányos leszállítását, és a fogyasztó nem kívánja a fogyasztási cikket a vállalkozás költségére kijavítani vagy mással kijavíttatni, a vállalkozás **köteles a fogyasztási cikket nyolc napon belül kicserélni.** Ha a fogyasztási cikk kicserélésére nincs lehetőség, a vállalkozás köteles a fogyasztó által bemutatott, a fogyasztási cikk ellenértékének megfizetését igazoló bizonylaton, nyugtán, számlán¹¹ feltüntetett **vételárat nyolc napon belül a fogyasztó részére visszatéríteni.**

c) Ha a fogyasztó a fogyasztási cikk meghibásodása miatt a vásárlástól (üzembe helyezéstől) számított három munkanapon belül érvényesít csereigényt, a vállalkozás nem hivatkozhat aránytalan többletköltségre, hanem köteles a fogyasztási cikket kicserélni, feltéve, hogy a meghibásodás a rendeltetésszerű használatot akadályozza.

⁹ Kizárólag az általános forgalmi adóról szóló törvény alapján kibocsátott számla vagy nyugta fogadható el, amely követelmény a jótállási jegy által megkövetelt számlák, nyugták, bizonylatok mindegyike esetén alkalmazandó.

¹⁰ Id. előző lábjegyzet

¹¹ Id. előző lábjegyzet

Javítás helyszíne

A rögzített bekötésű, illetve a 10 kg-nál súlyosabb, vagy tömegközlekedési eszközön kézi csomagként nem szállítható fogyasztási cikket - a járművek kivételével - az üzemeltetés helyén kell megjavítani. Ha a kijavítás az üzemeltetés helyén nem végezhető el, a le- és felszerelésről, valamint az el- és visszaszállításról a vállalkozás, vagy - a javítószolgálatnál közvetlenül érvényesített kijavítás iránti igény esetén - a javítószolgálat gondoskodik.

III. Kivételek:

A jótállási felelősségvállalás - különösen, de nem kizárólag – az alábbi esetkörökre nem terjed ki:

- szakszerűtlen üzembe helyezés, ha az üzembe helyezést nem a vállalkozás vagy annak megbízottja végezte el, továbbá ha a szakszerűtlen üzembe helyezés nem a használati-kezelési útmutató hibájára vagy hiányára vezethető vissza,
- nem rendeltetésszerű használat,
- karbantartási kötelezettség elmulasztása,
- helytelen tárolás, kezelés, rongálás,
- amennyiben a hibát elemi kár, természeti csapás okozta.

IV. A garancia meghosszabbításhoz szükséges felülvizsgálati kötelezettség¹²

A fogyasztó a garancia meghosszabbításhoz szükséges felülvizsgálati kötelezettségének legkésőbbi időpontja¹³:.....

A garancia meghosszabbításhoz szükséges felülvizsgálati kötelezettség felmerülő költségei a fogyasztót terhelik!

A KERESKEDŐ A TERMÉK ÉRTÉKESÍTÉSEKOR KÖTELES A JÓTÁLLÁSI JEGYEN ÉS A TERMÉKEN LEVŐ TÍPUS- ÉS GYÁRTI SZÁMOT EGYEZTETNI, A JÓTÁLLÁSI JEGYET A VÁSÁRLÁS / ÜZEMBE HELYEZÉS DÁTUMÁNAK FELTÜNTETÉSÉVEL HITELESÍTENI (ALÁÍRÁS, BÉLYEGZŐ) ÉS AZT A VÁSÁRLÓNAK ÁTADNI. AZ IDŐSZAKOS FELÜLVIZSGÁLATOT, ILLETVE A JAVÍTÁST VÉGZŐ FORGALMAZÓ / KERESKEDŐ / SZERVIZ KÖTELES AZ IDŐSZAKOS ELLENŐRZÉSRE VONATKOZÓ BEJEGYZÉSEK, ILLETVE A JÓTÁLLÁSI JEGYNEK VONATKOZÓ ROVATAIT HIÁNYTALANUL ÉS PONTOSAN KITÖLTENI!

A 151/2003. (IX.22.) kormányrendelet alapján jótállásköteles termékek felsorolása az alábbi címen érhető el, amelyet a QR-kód leolvasásával meg is nyithat okostelefonján:

<https://www.fogyasztovedelem.kormany.hu/#/jotallaskotelestermek>



¹² Nem kötelező

¹³ A garancia meghosszabbításhoz szükséges felülvizsgálat elmulasztásával a „A jótállás időtartama” részben feltüntetett 2, illetve 1 évvel történő garancia meghosszabbodás lehetősége automatikusan megszűnik .

Záručný list

Tieto Záručné podmienky (ďalej len „ZP“) platia len pre produkty značky GARLAND a Riwall PRO dodaných zákazníkovi v Slovenskej republike prostredníctvom distribučného reťazca spoločnosti GARLAND distributor, s.r.o., Hradecká 1136, 506 01 Jičín, IČ: 60108461, DIČ: CZ60108461, spoločnosť registrovaná v OR u KS v Hradci Králové 17. 11. 1993, oddiel C, vložka 5276 (ďalej tiež len „Produkty“ a „Spoločnosť“) určené pre konečných spotrebiteľov na použitie v domácnosti (ďalej uvádzané ako: „konečný spotrebiteľ“) podliehajúce podmienkam uvedeným v týchto ZP.

1. Uplatňovanie zodpovednosti za vady produktov vyrábaných výrobcami môžu byť uplatňované iba konečnými spotrebiteľmi (ďalej uvádzané ako: „koneční spotrebiteľia“), ktorí si produkt zakúpili v distribučnom reťazci spoločnosti, resp. u iných predávajúcich v Slovenskej republike.
2. Tieto záručné podmienky výrobcu neobmedzujú zákonné nároky, ktoré pre uplatňovanie zodpovednosti za vady predávaných produktov pre konečných spotrebiteľov vyplývajú podľa §§ 619 - 627 Občianskeho zákonníka a ktoré sú uplatniteľné voči predávajúcemu výrobku. Predávajúci poskytuje spotrebiteľovi záručnú dobu za akosť produktov spôsobom, v rozsahu, so záručnou dobou, s obsahom a za podmienok, vyplývajúcich pre záručnú dobu v zmysle § 620 ods. 1 občianskeho zákonníka a týchto ZP.
3. Výrobca poskytuje na produkty značky GARLAND a Riwall PRO záručnú dobu 2 roky odo dňa zakúpenia produktov. Ak je na predávanej veci, jej obale alebo návode k nej pripojeným vyznačená lehota na použitie, záručná doba sa neskončí pred uplynutím lehoty na použitie.
4. U výrobkov značky Riwall PRO, Scheppach, Elpumps je možné predĺžiť záručnú dobu o ďalších 24 mesiacov, za splnenia podmienky, ktorou je vykonanie servisných prehliadok výrobku v rozsahu: prvá servisná prehliadka do 12 mesiacov od kúpy výrobku, druhá servisná prehliadka, najneskôr do 24 mesiacov od kúpy výrobku. Práva spotrebiteľa na uplatnenie zodpovednosti za vady výrobku v zákonom stanovenej záručnej dobe týmto nie sú dotknuté. Predávajúci výrobkov značky Riwall PRO, Scheppach, Elpumps si môže účtovať náklady na vykonanie servisných prehliadok, len za účelom predĺženia záručnej doby o ďalších 24 mesiacov.
5. Na uvedené výrobky sa spotrebiteľom poskytuje záručná doba, ako je uvedená v tomto záručnom liste, za podmienok dodržania spôsobu uvedenia do prevádzky, používania a skladovania výrobku v súlade s platnými podmienkami a normami, ako aj návodom na obsluhu výrobku. Záručná doba začína plynúť dňom predaja výrobku konečnému spotrebiteľovi
6. Záručná doba pre nový výrobok, ktorý je zakúpený fyzickou alebo právnickou osobou na účely podnikania alebo inej podnikateľskej činnosti, alebo na výkon povolania, je 12 mesiacov.
7. Záručná doba na použitý výrobok je 12 mesiacov.
8. Práva zo zodpovednosti za vady (reklamácie) si spotrebiteľ uplatňuje priamo u predávajúceho, alebo v jednom z nižšie uvedených servisných stredísk.
9. Zákazník si uplatňuje reklamáciu v záručnej dobe, bez zbytočného odkladu po zistení vady, aby nedochádzalo k jej zhoršovaniu. Zákazník pri reklamacii preukazuje oprávnenie na uplatnenie práv zo zodpovednosti za vady predložením čistého a kompletného výrobku s výrobným štítkom, zariadeného pohonnej hmoty, vrátane príslušenstva, originálu dokladu o kúpe, alebo vyplneného a potvrdeného originálu záručného listu/ v prípade, že bol vydaný/. Zákazník pri vybavovaní reklamácie vyvíja potrebnú súčinnosť pri overení existencie reklamovanej závady, ako aj pri vybavovaní reklamácie.
10. Predávajúci, resp. autorizované servisné stredisko zabezpečí vybavenie spotrebiteľskej reklamácie zákonom stanoveným spôsobom, v zákonom stanovenej lehote. Zákonom stanovená lehota na vybavenie reklamácie začína plynúť dňom nasledujúcim po prijatí reklamácie u predávajúceho, resp. v autorizovanom servisnom stredisku.
11. Doba od uplatnenia práva zo zodpovednosti za vady produktu až do doby, keď kupujúci po ukončení reklamačného konania bol povinný vec prevziať, sa do záručnej doby nepočíta.
12. Predávajúci zodpovedá za vady, ktoré má predaná vec pri prevzatí kupujúcim.
13. Záruka sa nevzťahuje na vady spôsobené neodborným a nevhodným používaním produktu, používaním produktu v rozpore s návodom na obsluhu, používaním produktu na iný účel, než na aký je určený, nesprávnym alebo nedbanlivým zaobchádzaním s produktom, vinou obsluhy výrobku, chybou montáže alebo chybným uvedením do prevádzky zo strany zákazníka, neodbornými zmenami alebo opravami produktu vykonanými tretími osobami, iným neodborným zásahom do produktu, mechanickým poškodením produktu, nesprávnou údržbou, zanedbaním údržby produktu, použitím neoriginálnych náhradných dielov a príslušenstva, použitím nevhodného paliva, zrejším preťažením produktu v dôsledku prekročenia hornej hranice výkonu, bežným mechanickým opotrebovaním dielov spôsobeným prevádzkou produktu, ako aj na poškodenie produktu v dôsledku jeho znečistenia, nehodou alebo živelnou pohromou, nevhodným, resp. nesprávnym skladovaním. Záruka sa ďalej nevzťahuje na vady produktu, ktoré znižujú hodnotu produktu alebo obmedzujú jeho použiteľnosť len v nepatrnom rozsahu.
14. V prípade použitého produktu sa záruka nevzťahuje na vadu, na ktorú bola poskytnutá zľava.
15. Za bežné opotrebovanie dielov spôsobených prevádzkou produktu sa považuje najmä opotrebovanie: dielov, ktoré režu, drvia, rozdeľujú, pohybujú alebo vedú látky a materiály (napr. nože akéhokoľvek druhu, sekáče, britvy, ostria, pilové listy, kovadliny, nákovky, nožové kotúče, výžinače, rezné lanká, zhrňacie lišty a dopravné závitovky pre snežné frézy, vyhadzovacie kanály a pod.), prvkov prenášajúcich silu (napr. klinové, ozubené remene, iné remene, retaze, bowdenové lanká a pod.), trecích plôch brzd a spojok, ložísk, elektrických dielcov (napr. spínače a relé, žiarovky, signalizačné svetlá, kontrolky, kabeláž a pod.), kolies, (napr. pneumatiky, kolesá s pásovým dopravníkom, podporné kladky a pod.), náterov, motorov (najmä všetky pohyblivé diely, všetky diely vystavené pôsobeniu výfukových plynov, štartovacie zariadenie, elektrické a elektronické dielce, vzduchové filtre, zapalovacie sviečky a koncovky zapalovacieho kábla a pod.), zdrojov energie (akumulátory, batérie), ako aj ostatných dielcov, ku ktorých opotrebovaniu bežne dochádza pri prevádzke produktu (najmä skrutkové spoje, metľové štetiny, umývacie stierky, gumové čeluste, drevené časti násad a pod.).
16. Práva zo záruky nemožno uplatniť v prípadoch, keď sa údaje v predložených dokladoch líšia od údajov uvedených na produkte, ako aj v prípadoch, keď sa reklamovaný produkt nestotožňuje s produktom uvedeným v predložených dokladoch.
17. Práva zo zodpovednosti za vady veci, pre ktoré platí záručná doba, zaniknú, ak sa neuplatnili v záručnej dobe.
18. Pri uplatňovaní zodpovednosti za vady predávaných produktov sa postupuje podľa § 619 - 627 Občianskeho zákonníka a § 18 a § 18a zákona č.250/2007 Z.z. o ochrane spotrebiteľa v znení neskor. Predpisov

Poučenie

podľa § 19 zákona č.18/2017 Z.z.

Dotknutá osoba/spotrebiteľ/:

Meno a priezvisko:

Adresa: Telefónne číslo

email:

(ďalej len dotknutá osoba)

Prevádzkovateľ:

Obchodné meno a právna forma:

Sídlo:

IČO:

Kontaktné údaje:

(tel. číslo/email/fax) :

Spracovanie osobných údajov na účely uskutočnenia objednávky

1. Účel spracúvania osobných údajov: vystavenie daňového dokladu, kontaktovanie zákazníka ohľadom objednávky, plnenie zmluvy, vybavovanie uplatňovania zodpovednosti za vady predaných výrobkov – vyplývajúce z plnenia zmluvy.
2. Právny základ spracúvania osobných údajov: a) Spracúvanie osobných údajov (meno, priezvisko, titul, ulica a číslo, PSČ, mesto) je nevyhnutné podľa osobitného predpisu alebo medzinárodnej zmluvy, ktorou je Slovenská republika viazaná, predovšetkým podľa zákona č. 250/20074 Z. z., Občianskeho zákonníka.
3. Oprávnené záujmy prevádzkovateľa podľa § 13 ods. 1 písm. f): nevyžaduje sa
4. Identifikácia príjemcu alebo kategórie príjemcu: servisné strediska nižšie uvedené
5. Prenos osobných údajov do tretej krajiny: neaplikuje sa
6. Doba uchovávania osobných údajov: 4 roky
7. Dotknutá osoba má právo: - požadovať od prevádzkovateľa prístup k osobným údajom týkajúcim sa dotknutej osoby, o právach na opravu osobných údajov, na vymazanie osobných údajov, na obmedzenie spracúvania osobných údajov, - namietat spracúvanie osobných údajov, právo na prenosnosť osobných údajov, právo kedykoľvek svoje súhlas odvolať, právo podať návrh na začatie konania podľa § 100,
8. Poskytovanie osobných údajov je zmluvnou požiadavkou alebo požiadavkou, ktorá je potrebná na uzatvorenie zmluvy. Dotknutá osoba je povinná poskytnúť osobné údaje, v prípade neposkytnutia osobných údajov nemôže dôjsť k uzatvoreniu zmluvy.
9. Prevádzkovateľ nemá zavedené automatizované individuálne rozhodovanie vrátane profilovania podľa § 28 ods. 1 a 10. Prevádzkovateľ spracováva osobné údaje len za účelom uzatvorenia zmluvy, reklamačného konania a na iný účel prevádzkovateľa nebude osobné údaje spracovávať.

Identifikácia tovaru:

Výrobok.....

Typ

Výrobné č.

Modelové č.

Deň predaja.....

Pečiatka predaju:



Pre elektrické a elektronické nástroje označené týmto symbolom (na výrobku, obale či v dokumentácii)platí:

S výrobkom nie je možné zaobchádzať ako s odpadom z domácnosti, a preto ho neodhadzujte do odpadkového koša či kontajnera na zmiešaný komunálny odpad. Výrobok je potrebné odložiť v príslušnom mieste spätného odberu na recykláciu elektrických a elektronických zariadení. Zabezpečením riadnej likvidácie výrobku pomôžete predísť potenciálnym negatívnym vplyvom na životné prostredie a ľudské zdravie, ktoré by sa mohli prejaviť v prípade likvidácie tohto výrobku nevhodným spôsobom. Podrobnejšie informácie o miestach spätného odberu tohto výrobku si vyžiadajte na vašom obecnom úrade, od firmy zaoberajúcej sa likvidáciou domového odpadu alebo v predajni, kde ste výrobok kúpili.

Záznamy o servisnej prehliadke

Servisná prehliadka sa vykonáva iba v autorizovanom servisnom stredisku a je vykonávaná na náklady zákazníka.

Dátum servisné prehliadky	dátum budúcej servisnej prehliadky	Pečiatka servisu	Vykonané práce

Záznamy o záručných opravách

Dátum prijatia	Dátum opravy	Pečiatka servisu	Popis závady a vykonanej práce

Zoznam autorizovaných servisných stredísk nájdete na www.garland.sk.



Cub Cadet



ARNOLD

Agri-Fab

RYOBI



Riwall PRO



TurfMaster