

# Drvič kuchynského odpadu

# EcoMaster<sup>®</sup> EVO3

## ECONOMY / STANDARD DELUXE / LCD

Nerezové komponenty + integrovaný pneu-spínač

Ekologická likvidácia zvyškov potravinového odpadu v kuchynskom dreze

### Návod na inštaláciu a používanie



- Pred inštaláciou a uvedením drviča do činnosti si prečítajte všetky pokyny a inštrukcie uvedené v tomto návode.
- Nedodržaním pokynov, noriem pri napojení odpadového potrubia vrátane použitia neštandardných komponentov môžete ovplyvniť bezpečnosť a správne fungovanie alebo spôsobiť poškodenie prístroja vrátane straty nároku na záruku. Ak si nie ste istí pri pripojení drviča, inštaláciu zverte kvalifikovanej osobe alebo odbornej firme. V prípade otázok sa obráťte na vášho predajcu.
- Dodržujte zásady bezpečnosti a správneho používania v súlade s návodom na obsluhu. Návod si odložte pre neskoršiu potrebu.

## Obsah

Funkcie a výhody .....	1
Špecifikácia modelov, rozmery.....	2
Dôležité bezpečnostné informácie .....	3
Popis častí .....	4
Komponenty montážnej zostavy, pokyny pred inštaláciou.....	5
Podmienky a príprava inštalácie.....	6
Montáž zostavy hrdla do drezu .....	7
Pripojenie umývačky a prepadu drezu, pripojenie odpadového kolena .....	8
Pripojenie k zostave hrdla a sifónu, typické pripojenie k odpadu .....	9
Možnosti ovládania drviča .....	10
Prepojenie hadičky pneu-tlačidla s drvičom, elektrické zapojenie, skúšobná prevádzka .....	11
Postup pri používaní .....	12
Čistenie a údržba, elektrická schéma .....	13
Odstraňovanie porúch .....	14
Záručné podmienky .....	15
Ochrana životného prostredia a recyklácia .....	16
Príslušenstvo k drviču .....	17
Obsah balenia .....	18

## Funkcie a výhody

Drvič potravinových zvyškov EcoMaster je výkonné a spoľahlivé zariadenie, ktoré vám bude slúžiť mnoho rokov. Nerezové komponenty, moderná konštrukcia motora a sklolaminátová drviaca komora sú navrhnuté na likvidáciu najhoršie skladovateľných odpadov – zvyškov jedál z kuchyne.

Likvidácia zvyškov jedál v domácnosti sa s drvičom EcoMaster zmení na jednoduchú a automatickú činnosť. Stačí pustiť prúd vody, zapnúť drvič a zvyšky jedla zhrnúť do drviča. Do niekoľkých sekúnd sa zvyšky rozdrví na drobné častice a ako vodná suspenzia odtečú odpadovým potrubím do kanalizácie.

V čističkách odpadových vôd sa zvyšky ekologicky recyklujú, pozri kapitolu „**Ochrana životného prostredia a recyklácia.**“ Drviče sú v súlade s európskou harmonizovanou normou CE.

### Používanie drviča znamená mnoho výhod:

- Najrýchlejší a pohodlný spôsob likvidácie potravinových zvyškov priamo v dreze
- Riešenie problému s odpadmi triedením hneď na mieste vzniku
- Čistota a hygiena, kuchyňa bez zápachu z hnijúcich a plesnivejúcich zvyškov v odpadkovom koši
- Lepšie prostredie v domácnosti, menej dotieravého hmyzu, baktérií, spórov plesní a alergénov
- Menej časté vynášanie odpadkového koša, úspora za odvoz odpadu
- Eliminácia problémov s upchatým sifónom drezu
- Nižší výskyt hmyzu a hlodavcov pri popolniciach – odpadových kontajneroch
- Ekologické riešenie, menšie znečistenie a menšia záťaž pre životné prostredie
- Možnosť ďalšieho energetického využitia v čističkách odpadových vôd

- ✔ **Premyslený drviaci systém:** nevyužíva nože, pracuje na princípe odstredivej sily, keď odpad rotuje a následne sa strúha – drobí o nehybný perforovaný prstenec.

# Špecifikácia modelov

Modely	EcoMaster ECONOMY	EcoMaster STANDARD	EcoMaster DELUXE	EcoMaster LCD
<b>Parametre</b>				
Napätie	AC 220-240 V			
Frekvencia	50/60 Hz			
Príkon	375 W	550 W	750 W	
Výkon motora	1/2 HP	3/4 HP	1 HP	
Prúdový odber	1,7 A	2,25 A	3,4 A	
Krútiaci moment	1,5 Nm	1,8 Nm	2 Nm	
Otáčky motora	2600 ot/min	2700 ot/min	2800 ot/min	
Hrdlo / upínací systém	Celokovové / 3-bolt mount			
Materiál – krytu	ABS plast			
Objem drviacej komory	1,48 l	1,9 l		
Odhlučnenie drviacej komory	Nie	Áno (kryt + izolačná výplň)		
Odhlučnenie motora	Áno (krytom)			
Trieda el. ochrany	I. (ochranný vodič)			
Tepelná vratná poistka	Áno (resetovanie pomocou tlačidla)			
Pripojenie na prepad drezu, umývačku / práčku	Áno (voliteľné vstupy)			
Rozmery (v/š/h)	343x145x145 mm	368x145x145 mm	393x194x194 mm	393x194x194 mm
Čistá hmotnosť	4,4 kg	5 kg	5,6 kg	5,7 kg
Použitie v gastroprevádzkach	Nie	Nie	Áno (malé)	Áno (stredné)

## Rozmery

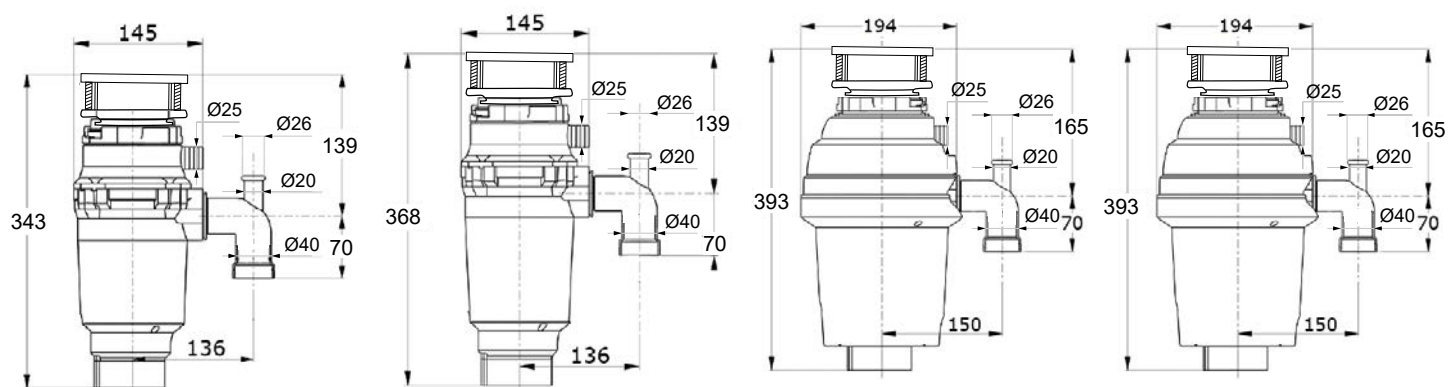

**EcoMaster EVO3  
ECONOMY**

**EcoMaster EVO3  
STANDARD**

**EcoMaster EVO3  
DELUXE**

**EcoMaster EVO3  
LCD**

# Dôležité bezpečnostné informácie



Drvič kuchynských zvyškov sa napája elektrickým prúdom. Pri neodbornej manipulácii alebo porušení všeobecných bezpečnostných opatrení a zásad uvedených v tomto návode hrozí poranenie osôb, vznik požiaru alebo úraz elektrickým prúdom.



Pri používaní elektrických zariadení treba vždy dodržiavať základné preventívne opatrenia, ku ktorým patria aj nasledujúce pokyny. Upozornenie pri inštalácii: Neinštalujte prístroj, ak je pripojený do elektrickej siete.



ZAKÁZANÉ



VAROVANIE



VAROVANIE



UPOZORNENIE



UPOZORNENIE



UPOZORNENIE

- Neodstraňujte predný kryt a prístroj nerozoberajte, ak prístroj nie je odpojený zo zásuvky alebo z prívodu el. prúdu, hrozí nebezpečenstvo úrazu. Ak prístroj pracuje, musí byť vždy opatrený krytom.
- Nepoužívajte v príliš vlhkom prostredí ani na miestach, kde dochádza k nadmernej kondenzácii vodných pár.
- Nepoužívajte na miestach, kde môže dochádzať k priamemu ostreknutiu vodou, alebo zabezpečte, aby k tomu nedochádzalo, najmä pri nekrytom použití pod drezom v gastroprevádzkach. Hrozba úrazu el. prúdom a poškodenia prístroja.
- Prístroj neodborne nerozoberajte ani neupravujte. Riziko úrazu elektrickým prúdom, požiaru alebo poranenia.
- Zdroj a prívod elektrického prúdu musí vyhovovať platným normám a predpísanému napätiu.
- Použitie nesprávneho napätia môže spôsobiť požiar, úraz el. prúdom a zlyhanie prístroja.
- Vždy používajte samostatnú zásuvku. Pri zapojení viacerých spotrebičov do jednej zásuvky môže dôjsť k nadmernému zahriatiu zásuvky a následnému požiaru.
- V prípade údržby odpojte prístroj od zdroja elektrickej energie, aby sa zabránilo úrazu el. prúdom.
- Ak prístroj nefunguje alebo sa správa neštandardne, ihneď ho odpojte z elektrickej siete. V prípade nutnosti vypnete aj príslušný istič/prúdový chránič. Prístroj dajte opraviť do autorizovaného servisu.
- Pripojenie musí urobiť kvalifikovaná osoba.
- Prístroj nie je určený, aby ho používali deti ani osoby so zníženými fyzickými alebo mentálnymi schopnosťami, ak ich ne sprevádza osoba, ktorá zodpovedá za ich bezpečnosť.
- Deti môžu zariadenie používať iba pod priamym dohľadom dospeléj osoby, aby sa znížilo nebezpečenstvo možného úrazu.
- Ak je prívodný kábel poškodený, hrozí úraz elektrickým prúdom.
- Kábel musí vymeniť kvalifikovaná osoba alebo autorizované stredisko.
- Inštrukcie pre správne uzemnenie nájdete v kapitole ELEKTRICKÉ ZAPOJENIE v tomto manuáli.
- Pre vyššiu bezpečnosť odporúčame prístroj napájať pomocou prúdového chrániča.
- Elektrický prístroj nie je povolené likvidovať spolu s domácim odpadom.
- Za chodu nikdy nezasúvajte prsty ani ruky až do drviacej komory prístroja.
- Ak chcete z drviča vytiahnuť cudzí predmet, alebo sa drvič zablokoval a chcete ho uvoľniť, prípadne vyčistiť komoru, drvič vypnite a zároveň vytiahnutím vidlice zo zásuvky odpojte zo siete.
- Pri uvoľňovaní zablokovaného drviča použite napr. opačný koniec dlhej drevenej varešky, násadu metly alebo veľký skrutkovač.
- Pri vyberaní cudzích zapadnutých predmetov z drviča použite dlhé kliešte.
- Do drviča nedávajte materiály, ktoré môžu spôsobiť problémy alebo poškodiť samotné zariadenie vrátane zániku záruky. Niektoré cudzie predmety a nedrviteľné materiály môže drvič vymrštiť.
- Ak drvič nepracuje, použite zátku v pozícii funkcie sitka, aby sa znížilo riziko pádu príboru a iných cudzích predmetov do drviča.
- Drvič nepoužívajte bez nainštalovaného lapača nečistôt – ochrannej gumenej/silikónovej manžety, ktorá zabraňuje spätnému vystreknutiu vody do drezu a prípadnému odletovaniu čiastočiek rozdrveného odpadu. Manžeta slúži aj na odhlučnenie procesu drvenia.

## V DRVIČI NEMOŽNO SPRACOVAŤ:

- lastúry ustríc a škl'abiek
- celé veľké kosti
- šupky z kukurice, cesnaku a cibule
- sklo, porcelán, umelú hmotu, gumu, kožené predmety, obaly potravín
- igelit, igelitové vrecúška, hliníkové fólie, gumičky, gumené rukavice
- povrázky, motúzy, plátno, látkové a vlhčené obrúsky, molitanové špongie
- kovové a plastové predmety, plechovky, rôzne uzávery fliaš, kovové a korkové uzávery
- chemické čističe odpadu (môžu porušiť tesnenie a poškodiť motor)



ZAKÁZANÉ



### Pokyny a informácie o nakladaní s použitým obalom

Nedovoľte deťom, aby sa hrali s použitými obalmi. Prístroj je zabalený v plastovom vrecúšku. **Hrozí nebezpečenstvo udusení!** Použitý obalový materiál recyklujte alebo odložte na miesto určené na ukladanie odpadu.



### Likvidácia elektrozariadení

Tento symbol sa používa v EÚ na výrobkoch alebo v sprievodných dokumentoch a znamená, že použité elektrozaariadenie nesmie byť dané do bežného komunálneho odpadu. Pre správnu likvidáciu, obnovu, a recykláciu odovzdajte tieto výrobky na určené zberné miesta. Alternatívne v niektorých krajinách Európskej únie alebo v iných európskych krajinách môžete tieto výrobky vrátiť miestnemu predajcovi pri kúpe ekvivalentného nového výrobku. Správnou likvidáciou tohto výrobku pomôžete zabrániť prípadným negatívnym dôsledkom na životné prostredie a ľudské zdravie, ktoré by spôsobila nevhodná likvidácia.

### Likvidácia elektrozariadení v krajinách EÚ / mimo krajín EÚ

Ak chcete likvidovať elektrozaariadenie, vyžiadajte si potrebné informácie o spätnom odbere od vášho predajcu, miestnych úradov.

## Popis častí

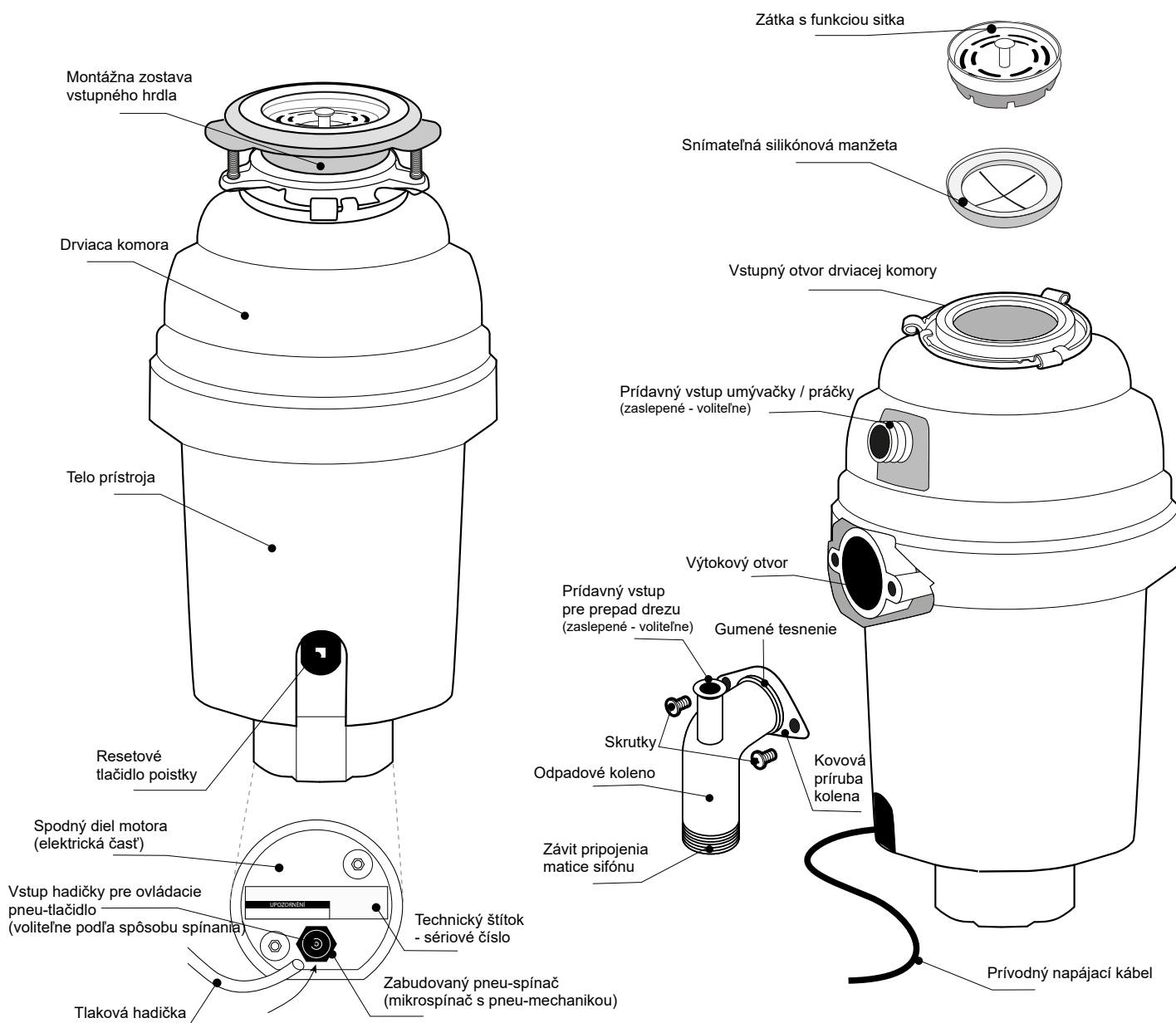

# Komponenty montážnej zostavy

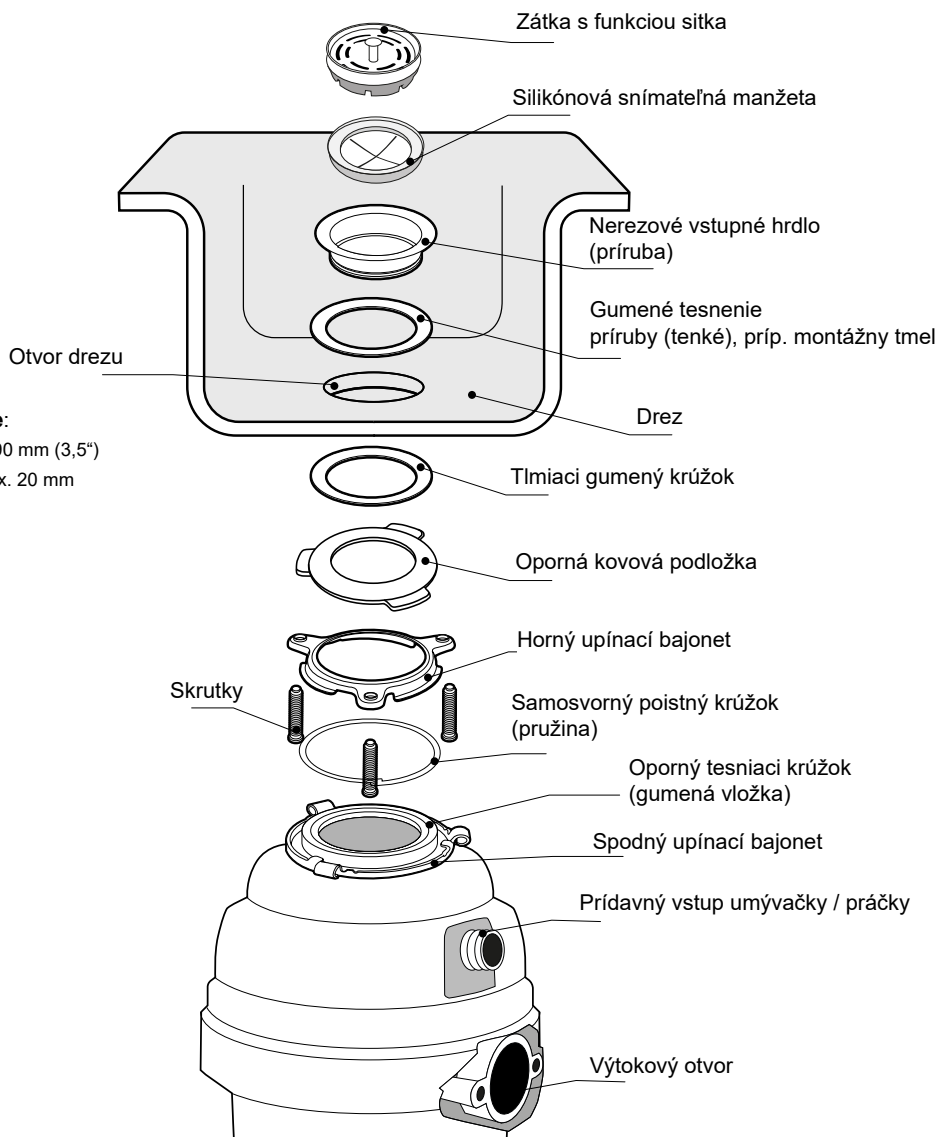

## Zostava hrdla je určená pre:

- štandardizovaný otvor drezu Ø90 mm (3,5")
- hrúbku dna drezu od 0,6 do max. 20 mm

## Pokyny pred inštaláciou



DÔLEŽITÉ

Pri vyťahovaní drviča zo škatule uchopením za jeho hrdlo podoprite následne drvič aj druhou rukou zospodu. To isté platí pre ďalšiu manipuláciu pri montáži, ak upínacie bajonety nebudú dotiahnuté v zamknutej pozícii. Možné riziko uvoľnenia hrdla od drviča a pádu prístroja na zem.

Ubezpečte sa, že drviaca komora je prázdna a nenachádzajú sa v nej žiadne diely. Pre transport a kompaktnosť rozmeru kartónového obalu umiestňuje výrobca pri niektorých modeloch drvičov montážne komponenty do komory drviča. (Pri skúšobnom zapnutí prístroja by sa mohli poškodiť).

Drvič sa neodporúča dávať do zásuvky alebo skúšobne zapínať skôr, než bude pevne uchytený hrdlom k drezu vrátane dotiahnutia upínacím bajonetom do zamknutej pozície cez západku. Pri roztočení motora neuchyteného drviča dochádza k prudkému sklbnutiu a pootočeniu, keď sa prístroj môže vyšmyknúť z rúk alebo spadnúť. Hrozí poranenie alebo poškodenie prístroja pádom.



NÁRADIE

### Odporúčané náradie pri montáži:

Základné nutné: plochý skrutkovač malý a veľký, krížový skrutkovač, kladivko, nastaviteľné „SIKO kliešte“, kombinované kliešte, pílkla, nôž, (vrták 15 mm, nie je podmienkou). Imbusový kľúč č. 4 a imbusový kľúč „Z“ (súčasťou dodávky).

**Rozšírené profesionálne:** špeciálne inštalátorske kliešte na plastové rúrky a matice, vrtáčka, korunkový vrták 15 mm na prípadné odvrtanie prepážky nadstavca kolena drviča pre vstup prepadu a kruhový pilník pre následné začistenie otvoru.

V prípade montáže pneu-tlačidla do pracovnej dosky alebo drezu: vrták, vykružovací alebo strižný nástroj Ø 33 – 35 mm

# Podmienky a príprava inštalácie

- 1. Optimálna výška a priemer odpadového potrubia.** Drvič je konštruovaný pre potrubie Ø 40 mm a viac. Odporúčaná vzdialenosť medzi dnom drezu a stredom vašej odpadovej rúrky na stene, pozri kapitolu „Typické pripojenie drviča k odpadu“, by však nemala byť menšia ako 139/165 mm, podľa modelu drviča, pozri schému kapitola „Rozmery drvičov“.
- 2. Prívod el. energie 220-240V zakončený v zásuvke pod drezom.** Zásuvka môže byť ovládaná priamo vypínačom alebo možno použiť ďalšie spôsoby ovládania drviča, pozri kapitolu „Možnosti ovládania drviča“.
- 3. Zapojená vodovodná batéria a pevne usadený drez.** Nedotiahnutý ľahký nerezový drez môže spôsobovať vibrácie a hluk. Pri nerezových drezoch odporúčame urobiť odhlučnenie izolačnou hmotou, omotaním bočnej steny vaničky plstným pásom (prešívany filc) alebo oblepením samolepiacim antivibračným bitúmenovým plátom (prírodný asfalt).
- 4. Priemer otvoru v dreze musí byť 90 mm a hrúbka dna max 20 mm.** Ak je otvor menší, u nerezových drezov ho možno dodatočne upraviť špeciálnym nástrojom.
- 5. Kontrola rozmerov drviča a priestoru pod drezom.** Miesto v skrinke možno pre drvič v prípade potreby prispôsobiť. Policová priehradka sa môže znížiť alebo do nej možno vyrezať otvor zodpovedajúci drviču, cez ktorý môže prechádzať. V prípade výsuvných košov na triedený odpad môže byť po drobnej úprave drvič medzi košmi alebo bude niektorý vymenený za nižší. Sifón môže byť skrytý priamo za drvičom alebo otočením kolena drviča a predĺžením vodorovnou rúrkou posunutý až na stenu. Schémy jednotlivých modelov, pozri kapitolu „Rozmery drvičov“.
- 6. Zaistenie lepšieho prístupu.** Podľa vašej drezovej skrinky vysuňte z pojazdu a odložte šuplík s čelnou stenou, alebo ak máte dvierka, odistíte alebo demontujete ich na pántoch a dajte bokom. Vyberte veci zo skrinky.

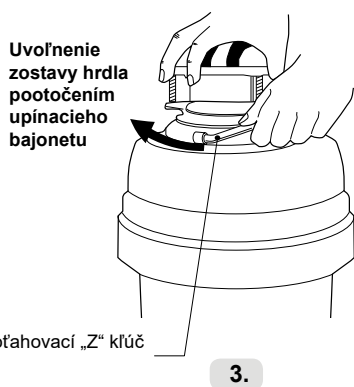
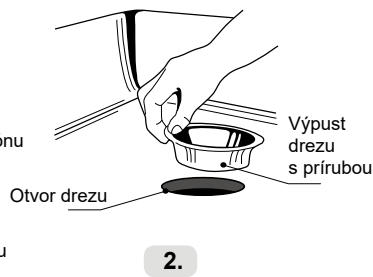
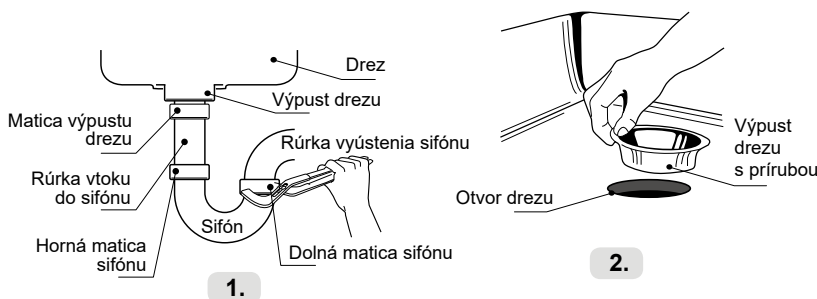

Dotahovací „Z“ kľúč

**! Upozornenie, buďte veľmi opatrní.**  
(Samosvorný poistný krúžok je napnutý a nečakane môže vyskočiť z uloženia).



**Použite ochranné okuliare.**

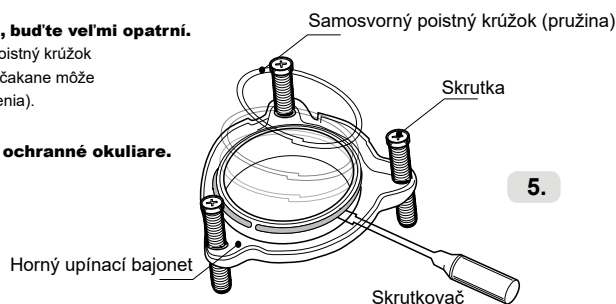

Zapamätajte si poradie, v akom montážne diely výrobca zostavil.

## Demontáž pôvodného sifónu a drezového výpustu

Pri už používanom dreze s existujúcim odtokom alebo drvičom treba najprv demontovať komponenty odpadu. (Pri dvojdreze odporúčame montáž drviča do väčšej vaničky. Získate viac priestoru na čistenie zeleniny, opláchnutie zvyškov atď.)

1. Pod drez umiestnite nádobu na zachytenie vody obsiahnutej v sifóne a zároveň pre vloženie všetkých demontovaných komponentov. (Náš tip: lavór, misa, nízke vedro, prípadne hniec).
2. Uvoľnite matice sifónu a sifón rozoberte (obr. 1). V prípade nutnosti použite nastaviteľné alebo inštalátorske kliešte na rúrku.
3. Uvoľnite stredovú skrutku výpustu pod sitkom. Vyberte hornú prírubu a jej spodnú časť pod drezom (obr. 2) vrátane súvisiacich inštalácií, napr. zvyšného napájacieho potrubia a prípadného excentrického ovládania uzáveru-zátky výpustu. Pri dreze s dvoma vamičkami možno ovládanie zachovať alebo presunúť na vedľajšiu vamičku.
4. Dokonale vyčistite a vysušte dosadaciu plochu otvoru v dreze.
5. Spod drezu odstráňte použitú nádobu s komponentmi a špinavou vodou.

## Vybratie montážnej zostavy

1. Priložený „Z“ kľúč (súčasť balenia drviča) nasuňte do upevňovacieho oka bajonetu a pootočte pri pohľade zhora doprava v smere chodu hodinových ručičiek (obr. č.3). Týmto sa od drviča odpojí kompletná zostava hrdla (obr. 4).
2. Uvoľnite tri skrutky na hornom upevňovacom bajonete – zostava sa bude voľne otáčať.

## Uvoľnenie hrdla z montážnej zostavy

3. Plochým skrutkovačom sa zaprite o samosvorný poistný krúžok – pružinu a vyberte ju z hrdla drviča (obr. 5).



# Montáž zostavy hrdla do drezu

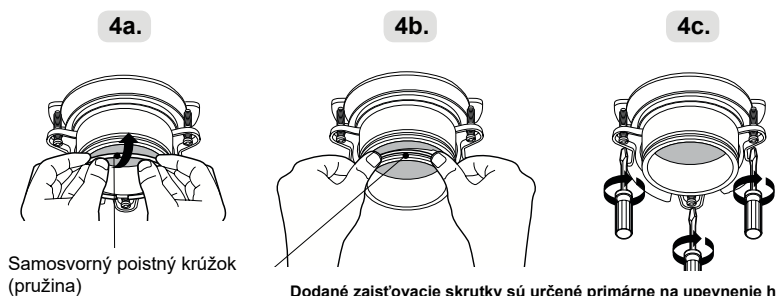
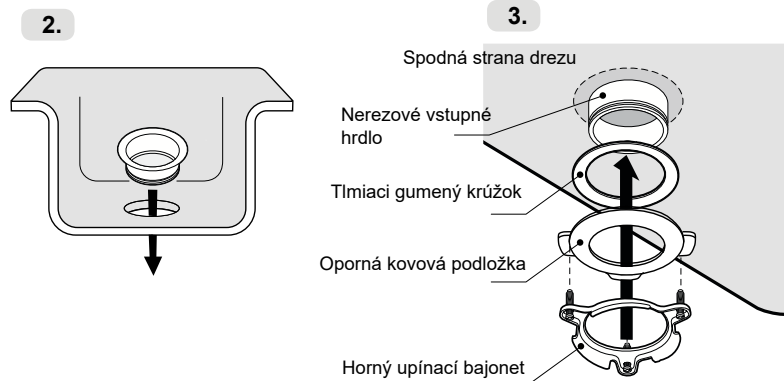
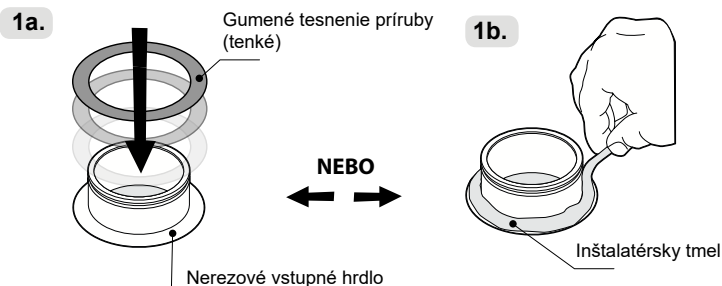

! Dodané zaisťovacie skrutky sú určené primárne na upevnenie hrdla v nerezových drezoch. Pri silnejších drezoch (granit, keramika, betón) môžu dotiahnuté skrutky prekážať pri nasadzovaní drviča. V tomto prípade použite kratšie skrutky.

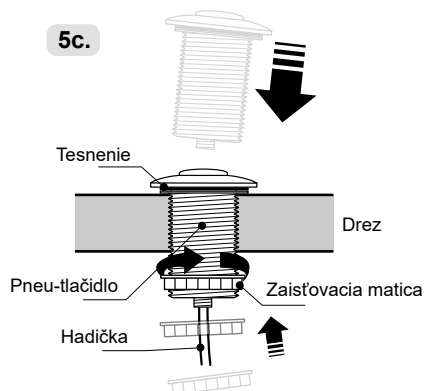
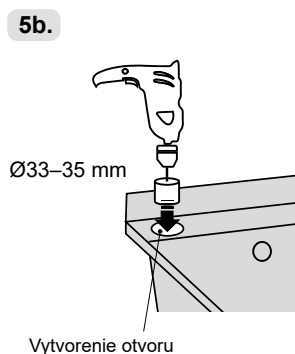
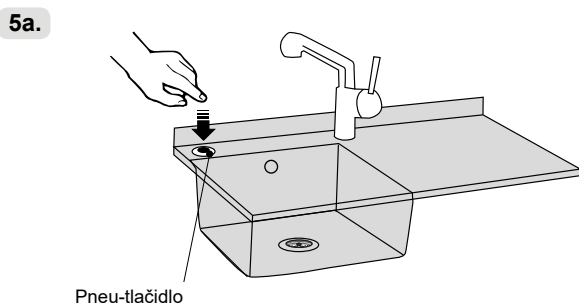

## Upevnenie hrdla do otvoru drezu

Na utesnenie príruby hrdla v dreze použite priložené tenké gumené tesnenie (obr. 1a). Ak potrebujete dosiahnuť lepšie lícovanie hrdla s dnom drezu, namiesto tesnenia naneste iba inštalatérsky tmel (obr. 1b).

1. Hrdlo s nasadeným gumeným tesnením (obr. 1), alebo naneseným tmelom, usadíte do otvoru drezu (obr. 2).
2. Pod drezom nasuňte na hrdlo tlmiaci gumený krúžok (obr. 3) lesklou stranou (s klznou fóliou) smerom dolu.
3. Nasadíte opornú kovovú podložku (obr. 3).
4. Nasadíte horný upínací bajonet s tromi uvoľnenými skrutkami (obr. 3).
5. Nasadíte samosvorný poistný krúžok (obr. 4a) do drážky hrdla stlačením, aby pružina „zacvakla“ (obr. 4b).
6. Postupne dotiahnite všetky tri skrutky (obr. 4c). Zároveň dbajte na vycentrovanie hrdla z hornej (pohľadovej) strany drezu.

! Pri nasadení samosvorného poistného krúžka - pružiny (obr. 4) sú obvykle potrebné obe ruky.

Požiadajte ďalšiu osobu o pridržanie (zaťaženie) hrdla v dreze pri nasadzovaní krúžka alebo hrdlo zhora zaťažte, napr. vedrom s vodou.

## Vytvorenie otvoru a montáž pneu-tlačidla (voliteľne podľa potreby)

Pre pohodlnejšie spustenie drviča možno využiť okrem kolískového vypínača na stene aj pneu-tlačidlo, pozri kapitolu „Možnosti ovládania drviča“ (obr. 5a). Pri vsadení tlačidla do drezu sa môže využiť otvor po demontovaní excentrickom ovládaní pôvodného výpustu (ak drez mal tento systém ovládaný uzávermi). Ak otvor chýba, treba ho vytvoriť buď do voľnej plochy drezu, alebo do pracovnej dosky (obr. 5b).

Otvor vytvorte príslušným nástrojom Ø33–35 mm podľa vŕtaného materiálu. Diamantová korunka pre granit, kameň, mramor, keramiku. Vrták a sťahovací strižný nástroj pre nerezový plech. Výstružník pre drevenú pracovnú dosku.

Pneu-tlačidlo vsadíte do otvoru a zospodu utiahnete maticou (obr. 5c). Potom nasadíte hadičku na výústenie rúrky, pozri kapitolu „Pripojenie hadičky pneu-tlačidla do drviča“.

! TLAČIDLO NIE JE ŠTANDARDNOU SÚČASŤOU BALENIA!

Pneu-tlačidlo s hadičkou EAN kód: 8596220001733 (Kontaktujte vášho predajca).



# Pripojenie umývačky a prepadu drezu (podľa potreby)



Ak umývačku riadu / prípadne práčku nepripájate priamo na drvič, preskočte tento krok a pokračujte hneď k „Pripojeniu odpadového kolena“.

1.

Kolíkom vyklopte záslepku

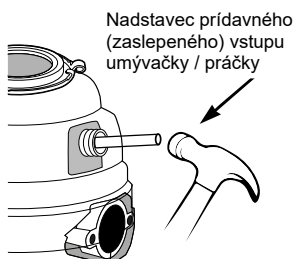

2.

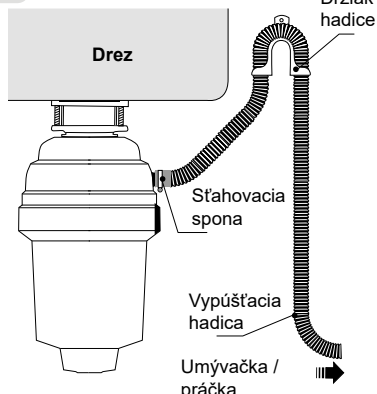

## Pripojenie umývačky k drviču

Pomocou kladiva a tupého nástroja vyklopte plastovú záslepku / priehradku v násadci smerom do drviča (obr. 1). Môžete použiť napríklad priebojník, kovovú rúrku - kolík, prípadne väčší skrutkovač. Záslepku následne odstráňte z komory drviča.

1 Na takto pripravený – spriechodnený vstup neskôr v priebehu montáže pripojte výtokovú hadicu umývačky s použitím sťahovacej spony (obr. 2). Ak má hadica iný rozmer, použite stupňovitý prechodový adaptér – redukciu.

**Pozor:** Vypúšťacia hadica musí byť uchytaná vyššie ako vstup do drviča. Použite originálny oblúkový držiak alebo privzdušňovací ventil na dreze.

**Nezabudnite vytiahnuť vyrazenú záslepku z drviacej komory drviča.**

3.

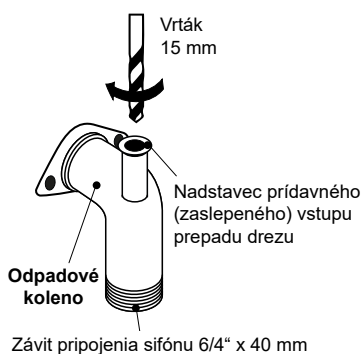

4.

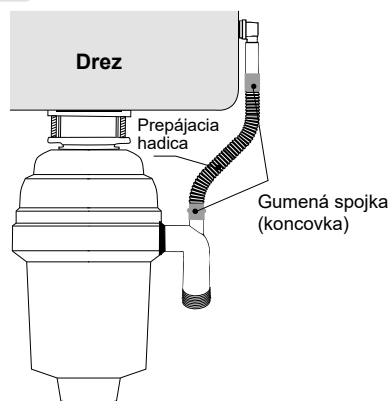

## Pripojenie prepadu drezu

Nadstavec odpadového kolena je z výroby zaslepený priehradkou. **Pri pripojení hadice prepadu drezu najprv spriechodnite zaslepený vstup v nadstavci!** Priehradku najlepšie odvráťte korunkovým vrtákom ø 15 mm, prípadne obyčajným vrtákom (obr. 3).

2 Ak použijete na prerazenie skrutkovač, riskujete prasknutie celej steny kolena. Odvrátenie záslepky urobte pred namontovaním kolena na odtokový otvor drviča. Nerovnosti otvoru po odstránení prepážky vyrovnajte kruhovým pilníkom. Podľa potreby skráťte a nasuňte prepájajúcu hadicu gumenými koncovkami na nadstavce (obr. 4).

**Poznámka:** Na pripojenie prepadu drezu s nadstavcom kolena drviča odporúčame pre uľahčenie inštalácie použiť originálne príslušenstvo:

**Univerzálna inštalácia sada EAN kód: 8596220002907** (Kontaktujte vášho predajcu).

# Pripojenie odpadového kolena



Ak má váš drez prepad, pred pripojením odpadového kolena k drviču sa ubezpečte, že ste zaslepený nadstavec na odpadovom kolene spriechodnili, pozri kapitolu „Pripojenie umývačky a prepadu drezu“.

1.

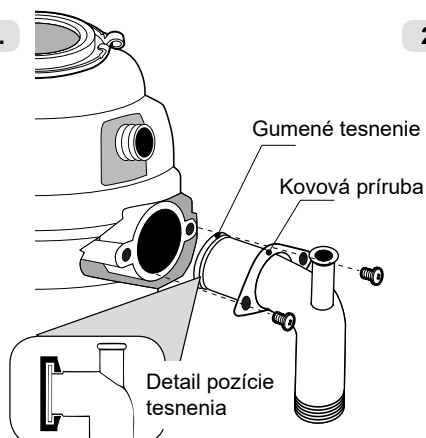

2.

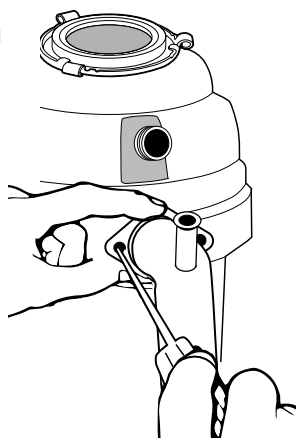

## Kompletácia odpadového kolena

Najprv nasuňte kovovú prírubu na koleno, potom nasuňte gumené tesnenie drážkou na lem kolena. Správna orientácia tesnenia podľa detailu (obr. 1).

## 1 Pripojenie odpadového kolena

Odpadové koleno pripojte k drviču a utiahnite skrutky posuvnej príruby (obr. 2). Koleno by malo smerovať zvislo dolu (iná pozícia je vhodná len pre atypické napájanie alebo pre potreby oddialenia sifónu).

# Pripojenie k zostave hrdla a sifónu



Ak vaše odpadové potrubie nie je úplne nové, teraz je dobrá príležitosť vyčistiť ho od starých nánosov a usadenín pomocou inštalátorského pera alebo slímáka ešte pred pripojením drviča. Predídete tak možným komplikáciám v budúcnosti.

1.

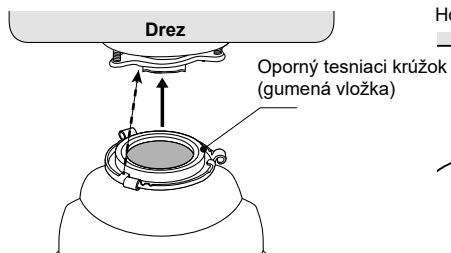

2.

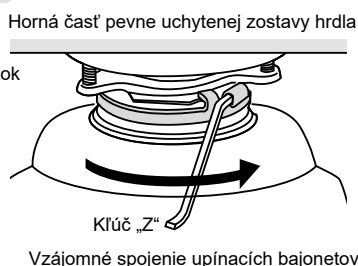

Pre ľahšie utiahnutie odporúčame oporný tesniaci krúžok (gumenú vložku) zľahka namazať HT montážnym mazivom alebo mydlom.

3.

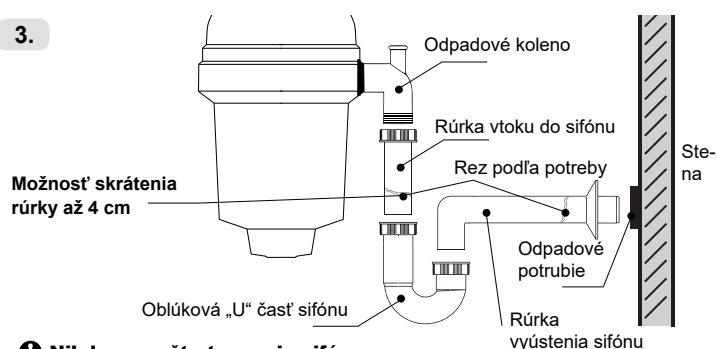

Nikdy nemažte tesnenie sifónu

## Montáž drviča na drez a pripojenie sifónu

Drvič zaveste na dotiahnutý komplet hrdla (obr. 1) a čiastočne zaistíte otočením spodným upínacím bajonetom (doprava pri pohľade zospodu) pomocou dodaného „Z“ kľúča (obr. 2).

Drvič otočte odpadovým kolonom smerom k sebe.

Na závit odpadového kolena priskrutkujte prvý diel sifónu – vstupnú časť rúrky vtoku s maticou a tesnením (obr. 3). Pripojte oblúčkovú „U“ časť a rúrku vyústenia sifónu.

Drvič otočte tak, aby odtok smeroval k ústiť odpadového potrubia v stene.

Odtokovú časť rúrky vyústenia sifónu pripojte do odpadového potrubia v stene.

Utiahnite všetky matice na sifóne. Upínací bajonet úplne utiahnite „Z“ kľúčom do zaistenej polohy pomocou západky (obr. 2).

### BRÁNNIE JE ŠTANDARDNOU SÚČASŤOU

Pre uľahčenie inštalácie odporúčame použiť originálne príslušenstvo:

Rúrkový sifón 6/4" x 40 mm EAN kód: 8595156224360 (Kontaktujte vášho predajcu).

# Typické pripojenie k odpadu

1.

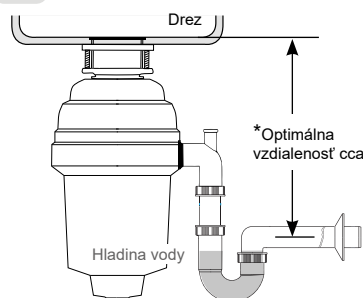

2.

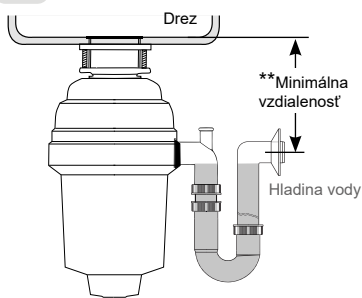

3.

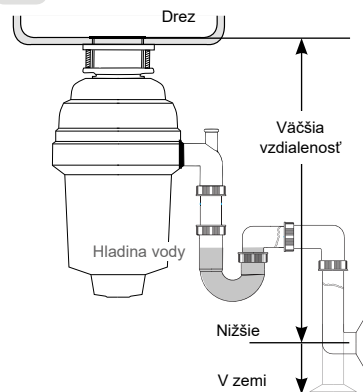

4.

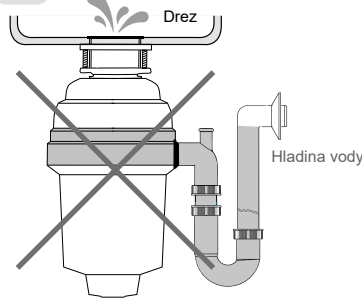

Zaplavená drviaca komora

## Typické pripojenie k odpadu

Odporúčané vzdialenosti medzi vyústením odpadovej rúrky a dnom drezu.

**Optimálna vzdialenosť** – platí pre originálny sifón – EAN: 8595156224360 (obr. 1).

**\*260–335 mm pre ECONOMY/ STANDARD** (bez skrátenia rúrky vtoku 295–335 mm).

**\*285–360 mm pre DELUXE/ LCD** (bez skrátenia rúrky vtoku 320–360 mm).

**Minimálna vzdialenosť** – dosiahnuteľná pri obrátení rúrky vyústenia sifónu (obr. 2)

**\*\*139 mm pre ECONOMY/ STANDARD**

**\*\*165 mm pre DELUXE/ LCD**

**Správne pripojenie sifónu** k odpadovému potrubiu zobrazuje (obr. 1, 2, a 3.)

**Chybné pripojenie** – odpadové potrubie nesmie byť vyššie ako výtokový otvor drviča (obr. 4).

Zvýšená hladina vody spôsobí pri každom zapnutí drviča vyšplechnutie do drezu, horšie odtekanie alebo pri zapojení umývačky cez drvič, plnenie drezu pri vypúšťaní. Pri dvojdreze odporúčame použiť dva samostatné sifóny. Spoločný sifón môže spôsobiť komplikácie.

Vyhovujúce napájacie potrubie má pr. 40, 50 mm a viac. Dĺžka a sklon podľa príslušných noriem.

# Možnosti ovládania drviča

Zapínanie / vypínanie drviča možno urobiť niekoľkými spôsobmi podľa umiestnenia a druhu zvoleného vypínača.

1a.

Drvič má zabudovaný pneu-spínač a je pripravený na ovládanie pneu-tlačidlom.

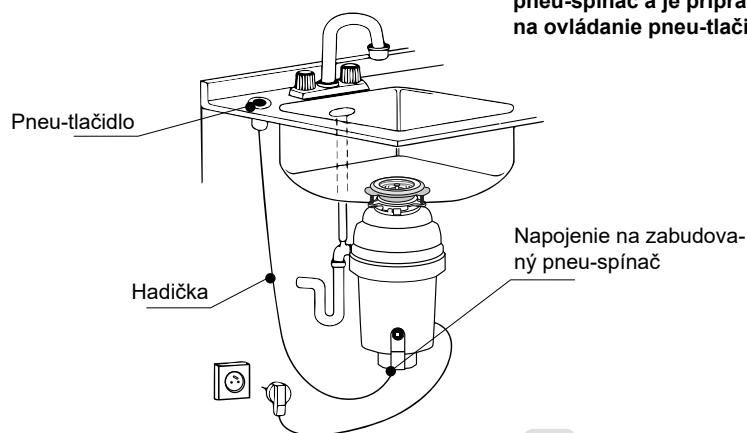

1b.

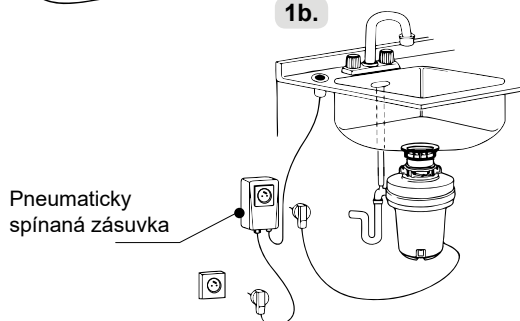

## Pneumatické tlačidlo

Najčastejší spôsob ľahkého ovládania drviča priamo z drezu alebo z pracovnej dosky. Tlačidlo možno umiestniť prakticky kdekoľvek, najlepšie v blízkosti vodovodnej batérie pre najpohodľnejšiu obsluhu (obr. 1).

Stačí len zhotoviť otvor. Tlačidlo je prepojené s drvičom vzduchovou hadičkou.

Jedenkrát stlačíte – drvič sa uvedie do chodu, stlačíte druhýkrát – drvič sa vypne.

Tlačidlo môže okrem toho prísť do priameho kontaktu s vodou, nevadí mu stlačenie mokrou rukou, ani umiestnenie na odkvapkávacej ploche drezu. Stlačením piesta tlačidla sa hadičkou prenáša iba impulz (tlak vzduchu) do pneu-spínača vnútri drviča.

**1** TLAČIDLO NIE JE ŠTANDARDNOU SÚČASŤOU BALENIA!

**Pneu-tlačidlo s hadičkou EAN kód: 8596220001733** (Kontaktujte vášho predajcu).

Poznámka: Ak vymieňate starý drvič za nový a pôvodný bol ovládaný pomocou pneumaticky spínanej el. zásuvky (obr. 1b), pôvodnú vidlicu drviča môžete zapojiť opäť do tejto ovládanej zásuvky alebo ju odstrániť a hadičku od tlačidla prepojiť priamo do drviča.

Ak však pôvodnú zásuvku necháte, musí byť stav zabudovaného pneu-spínača v drviči v stave zapnuté. Jednorazové prepnutie stavu možno doceliť aj fúknutím dočasne pripojenou hadičkou bez tlačidla.

2.

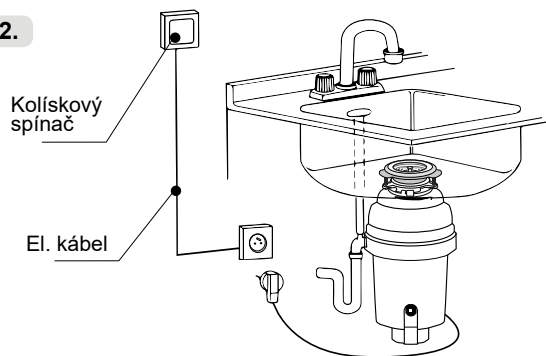

2

## Kolískový el. spínač

Štandardným variantom ovládania drviča je využitie bežného kolískového vypínača umiestneného na stene nad pracovnou doskou blízko drezu (obr. 2).

Vypínač je zapojený tak, že ovláda prívod el. prúdu zásuvky v skrinke pod drezom, do ktorej je zastrčená prívodná vidlica drviča. Tu však treba urobiť aj elektrickú inštaláciu a vypínač, ideálne pri rekonštrukcii alebo príprave plánovania novej kuchyne. Dbajte na dodržanie platných noriem pri umiestnení vypínača, inštaláciu konzultujte s odborníkom.

3.

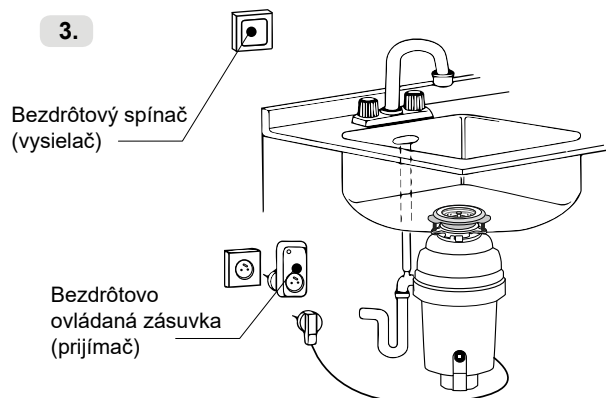

3

## Bezdrôtový spínač

Drvič sa zapojí do bezdrôtovo ovládanej zásuvky a diaľkový ovládač s vlastnou batériou v podobe klasického kolískového vypínača sa nalepí na stenu (obr. 3).

V prípade použitia bezdrôtovo ovládanej zásuvky v kombinácii s vreckovým diaľkovým ovládačom môžete mať tento odložený prakticky kdekoľvek.

Možno použiť v prípade, keď už nemožno riešiť dodatočnú el. inštaláciu pre kolískový spínač, alebo ak je ťažké vŕtať otvor do drezu alebo pracovnej dosky pre ovládanie pneumatickým tlačidlom (kamenná alebo žulová doska a pod.).

**! Detská poistka:** Ako bezpečnostné opatrenie na zamedzenie nechceného spustenia drviča a zaistenie v neprítomnosti možno inštalovať prídavný poistný spínač. Na tento účel možno použiť (pre rozpojenie prívodu el. prúdu) ďalší vypínač na skrytom mieste alebo ešte lepšie bezdrôtový spínač s prenosným diaľkovým ovládačom.

# Prepojenie hadičky pneu-tlačidla s drvičom

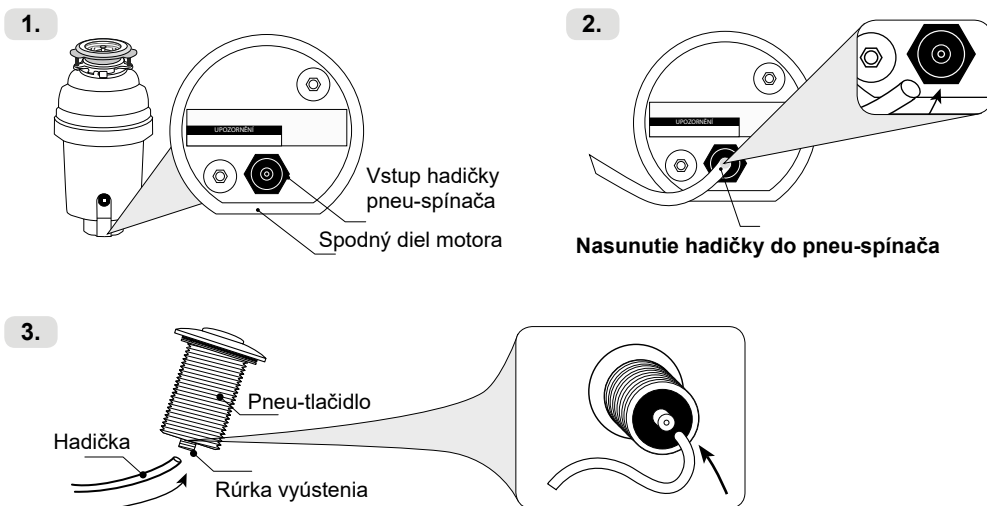

Nasunutie hadičky do pneu-tlačidla

## Pripojenie tlakovej hadičky

Nájdite vstup hadičky pneu-spínača naspodku drviča (obr. 1).

Hadičku zasuňte na vyústenie pneu-spínača a spätným potiahnutím sa ubezpečte o jej správnom usadení (obr. 2).

Druhý koniec hadičky nasuňte na vyústenie ovládacieho pneu-tlačidla a opäť skontrolujte pevnosť jej usadenia (obr. 3).

**!** Ak hadička nie je riadne zastrčená, môže pri ovládaní dôjsť k jej vypadnutiu a drvič nepôjde zapnúť alebo vypnúť.

## Elektrické zapojenie

Pripojenie drviča do elektrickej siete sa robí jednoducho zastrčením vidlice prírodného kábla do el. zásuvky.

Všetky modely drvičov EcoMaster majú zabudovaný pneu-spínač v spodnej časti viečka motora. Sú tak pripravené na možnosť ovládania pneu-tlačidlom. Ak zvolíte iný spôsob ovládania a drvič by po pripojení vidlice do spínanej zásuvky nefungoval, overte, či je pneu-spínač drviča v zapnutom stave. Prepnutie sa robí fúknutím priamo do rúrky vyústenia pne-spínača alebo cez hadičku.

**!** Drvič odpadkov dodaný v tomto balení je určený pre prevádzku so striedavým napätím 220-240V. Na štítku, ktorý sa nachádza naspodku drviča, nájdete súvisiace identifikačné údaje a elektrické parametre.

**!** **POKYNY PRE UZEMNENIE:**  
Zariadenie sa musí pripojiť k uzemnenému systému. Vždy postupujte podľa platných predpisov a noriem.  
Ak používate predĺžovaciu šnúru, zástrčka a **zásuvka musí byť vybavená zapojeným uzemňujúcim kolíkom a otvorom.**

**!** **UPOZORNENIE:**  
Ak z nejakého dôvodu treba drvič pripojiť inak než pomocou originálnej vidlice, elektrické zapojenie musí robiť kvalifikovaná osoba.  
**VAROVANIE** Než začnete drvič odpadkov inštalovať, odpojte prívod el. energie. Vypnite istič alebo vyťahnite poistku.

## Skúšobná prevádzka

### Záverečná skúška tesnosti a funkčnosti

- Overte, či je drviaca komora prázdna a vsaďte ochrannú manžetu do hrdla.
- Vyskúšajte naprázdno funkčnosť ovládania drviča - zapnite a vypnite spínačom.
- Skontrolujte dotiahnutie matíc sifónu, napojenie prepadu a pevnosť všetkých spojov odpadovej inštalácie.
- Pusťte vodu do drezu - nechajte ju pretekať a potom skontrolujte tesnosť odpadového potrubia.
- Použite zátku drezu - naplňte vodou po okraj a skontrolujte odtok prepadu a tesnosť jeho napojenia.
- Ak predošlé kontroly prebehli v poriadku, urobte ešte tlakovú skúšku vypustením plného drezu. Odstráňte drezovú zátku, prípadne ochrannú manžetu, môžete zapnúť aj drvič. Tlak vodného stĺpca preverí a menšie netesnosti a hlavne pevnosť spojov inštalácie. (Nikde sa nesmú objaviť kvapky vody a potrubie musí byť na dotyk suché).

#### Poznámka:

Tlaková skúška so zapnutým drvičom je účinnejšia, ak sa zvýši tlak vypúšťanej vody. Drvič však v tejto chvíli pracuje v neštandardnom režime preliatia drviacej komory bez prístupu vzduchu, čo spôsobí určité vibrácie a hluk. Neznepokojujte sa, nechajte drvič zapnutý, dokým sa drez úplne nevyprázdni.

# Postup použitia

Tento drvič je vybavený špeciálnymi výkyvnými lopatkami, ktoré sú odolné voči zaseknutiu. Pri zapnutí drviča sa lopatky natočia do pracovnej polohy, ozve sa klapnutie, ktoré indikuje správny chod prístroja.

## 1 Vyberte zátku

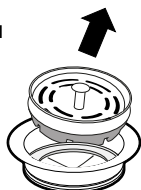

## 2 Pusťte vodu a zapnite drvič

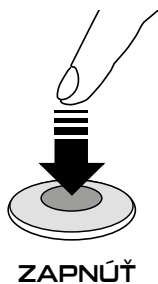
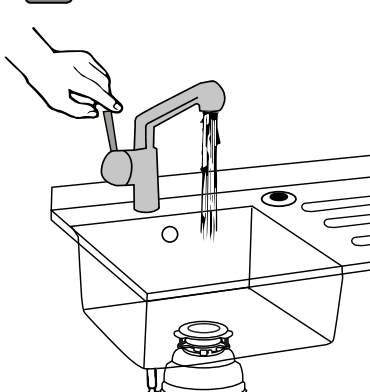

## 3 Zhrňajte zvyšky

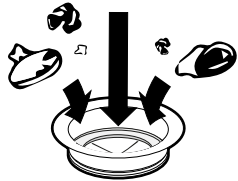
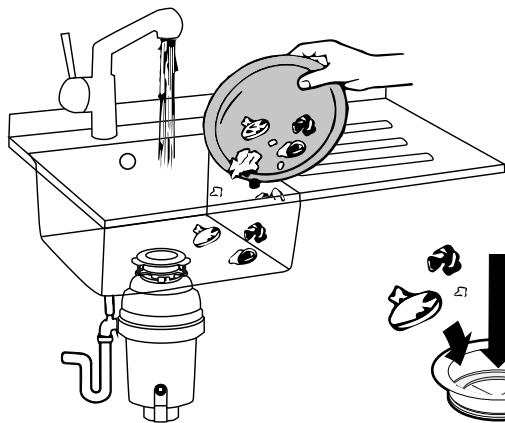

## 4 Vypnite drvič a zastavte vodu

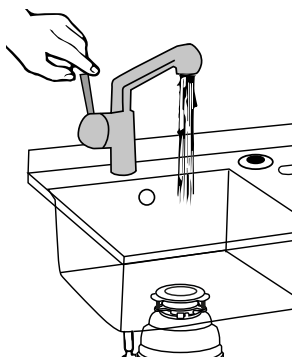
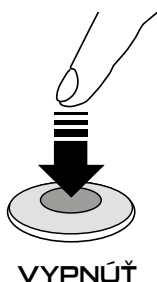

1 Odstráňte zátku drezu, ak je práve použitá.

2 Pusťte stredne silný prúd studenej vody.  
Zapnite spínač.  
Motor sa rozbehne a drvič je pripravený na použitie.

3 Postupne zhrňajte do odtoku – hrdla drviča:  
zvyšky jedál z tanierov, šupky z ovocia a zeleniny, hlúby, škrupiny z vajok a orechov, semenka, kôstky, mäsové odrezky a menšie kosti, kávovú usadeninu aj s filtrom z prekvapkávača, čajové vrecúška (bez nite), servítky, papierové vreckovky a utierky, špáradlá, ohorky cigariet atď.

4 Keď drvenie skončí, prv než drvič vypnete, nechajte ešte niekoľko sekúnd pustenú vodu. Zaisťte tak dôkladné prepláchnutie sifónu a odpadového potrubia.

### TIPY A RADY:

1. Zátku s funkciou sitka odporúčame v odtoku nechať, aj keď drvič nepoužívate. Znížite tak možnosť náhodného vniknutia kuchynských nástrojov a iných predmetov do drviča.
2. Ak drvič nie je zapnutý, drviacu komoru udržiavajte vždy prázdnu a nevhadzujte vopred žiadne zvyšky. Zvyšky na drvenie zhromažďujte najprv v dreze a zhrňajte až pri zapnutom drviči a tečúcej vode.  
  
Ak bude komora drviča vopred zaplnená zvyškami, riskujete zhoršené odtekanie drezu, zaseknutie drviča pri zapnutí, a ak je cez komoru drviča napojené vypúšťanie umývačky / práčky, tak aj plnenie drezu vodou.
3. Používajte drvič „pred“ jedlom a „po“ jedle. Počas prípravy jedla zapnite drvič, pusťte studenú vodu a vyčistite drez od zvyškov zeleniny a odrezkov šalátu. Po dojedení zoškriabte zvyšky jedla priamo do drviča.
4. **AK CHCETE DRVENIE ZVÝŠKOV JEDÁL URÝCHLIŤ**  
Väčšie zvyšky, napr. dlhšie kosti, koreňovú zeleninu, celé nahnité ovocie, zvyšky melóna, šupky z citrusov a iné, narežte alebo polámate na menšie kusy. Rozdrvenie niektorých zvyškov, napr. veľkých kostí, škrupín vlašských orechov, rastlinných stoniek, šupiek s vlákninou, napr. fazuľových strukov a kukuričných klasov, trvá dlhšie, a môže byť účinnejšie vyhodiť ich do netriedeného odpadu. Drviaci efekt sa zlepší, ak sa budú spolu drviť rôznorodé materiály.
5. Drvič používajte s rozvahou! Robustná konštrukcia drviča umožní roky bezproblémového používania. Drvič spracuje všetky bežné zvyšky potravín, ale nedokáže rozdrviť predmety, napr. konzervy, fľaše, uzávery od fliaš, plasty, sklo, porcelán, kožu, textil, riad z kameniny, gumu, povrazy, perie, šklabky a lastúry z ustríc. Toto sú odpadové materiály, ktoré patria do odpadkového koša, nie do drviča.

! Na drvenie sa neodporúča používať horúcu vodu. V studenej vode sa zvyšky jedál a tuk udržia v pevnom stave a drvič ich môže lepšie odplaviť.

! Nezlievajte vriacu vodu z hncov do drezu, v ktorom je umiestnený drvič, bez súčasného prítoku studenej vody. Prudké výkyvy teploty spôsobujú zmeny rozťažnosti materiálu a môže dôjsť k prasknutiu drviacej komory alebo k deformácii sifónu vrátane uvoľnenia matíc v závitoch.

! **Modely EcoMaster DELUXE a LCD sa môžu využiť aj v komerčných gastroprevádzkach a stravovacích zariadeniach, ale len za predpokladu, že sa budú používať na drvenie jednotlivých pripravených dávok – max. 15 minút činnosti s následnou pauzou 15 min. V žiadnom prípade nie sú určené pre nepretržitú prevádzku!**



# Čistenie a údržba

Odporúčame občas vybrať a kefkou očistiť spodnú stranu ochrannej gumenej manžety – lapača nečistôt (obr. 1), kde sa usadzujú čiasťky drveného odpadu a po čase sa môžu rozkladať. Manžetu môžete dať aj do umývačky riadu. Po určitom čase alebo v prípade poškodenia nahradte manžetu novou, pozri kapitolu „Príslušenstvo k drviču“.

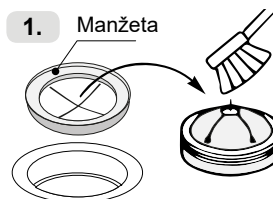

**!** Manžetu vždy vsaďte späť zatlačením dolu, aby dosadla až na lem, ktorý sa nachádza cca 5 cm pod prírubou hrdla. Ak manžeta nebude správne usadená, môže dôjsť k jej vychýleniu a prepadnutiu do drviacej komory.

Drvič potravinových zvyškov je bezúdržbový prístroj a obvykle nevyžaduje žiadnu väčšiu pozornosť. Pracovná komora a drviace segmenty drviča sa pri každom použití čistia samotným procesom drvenia. Čiasťky drveného materiálu, najmä škrapin z vajec a orechov pôsobia abrazívne a nedovoľujú tak vzniknúť väčším usadeninám.

Ak sa napriek tomu rozhodnete pre čistenie, do komory drviča nasypete kocky ľadu, pridajte šálku soli, drvič zazátkujte (zatiaľ nepúšťajte vodu), zapnite a nechajte pracovať, dokým počuť zvuk drvenia ľadu, potom vyberte zátku, na chvíľu pustte studenú vodu a drvič vypnite. Týmto postupom odstránite zvyšky nečistôt z drviacej komory.

Drvič môžete aj prepláchnuť octovou vodou alebo jedlou sódou. Pre deodoračný efekt stačí rozdrviť pomarančovú alebo citrónovú kôru. Ako profesionálne riešenie použite čistiace kapsuly alebo prášok **Disposer Care**, pozri kapitolu „Príslušenstvo k drviču“. Používajte podľa potreby na udržanie čistoty drviča a sifónu.

Na otočnom tanieri a drviacich segmentoch sa môžu usadzovať aj nánosy minerálnych látok a vodného kameňa. Tieto nánosy môžu vyzeráť ako hrdza, nemajte však obavy, všetky drviace komponenty sú z nehrdzavejúcej ocele.

Motor má klzné samomazacie ložiská. **POČAS CELEJ ŽIVOTNOSTI NEVYŽADUJE MAZANIE!** Drviace segmenty netreba nijako ostríť. Z dôvodu vznikajúcich vibrácií pri drvení sa odporúča urobiť občasnú KONTROLU dotiahnutia hrdla drviča a zároveň všetkých matíc na odpadovom sifóne. Po čase môže dochádzať k uvoľňovaniu a prípadným netesnostiam.

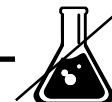

## Do drviča nikdy nenalievajte prípravky obsahujúce agresívne látky!

Napr. lúh, savo, chemický čistič odpadu atď. Môže dôjsť k narušeniu tesnenia a presakovaniu vody do motora s následným skratovaním el. častí.

Ak potrebujete rozpustiť usadeniny v odpadovom potrubí a chcete použiť niektorý z chemických prípravkov, musíte ho naliať priamo do potrubia za napojením drviča.

**UPOZORNENIE**

## Elektrická schéma

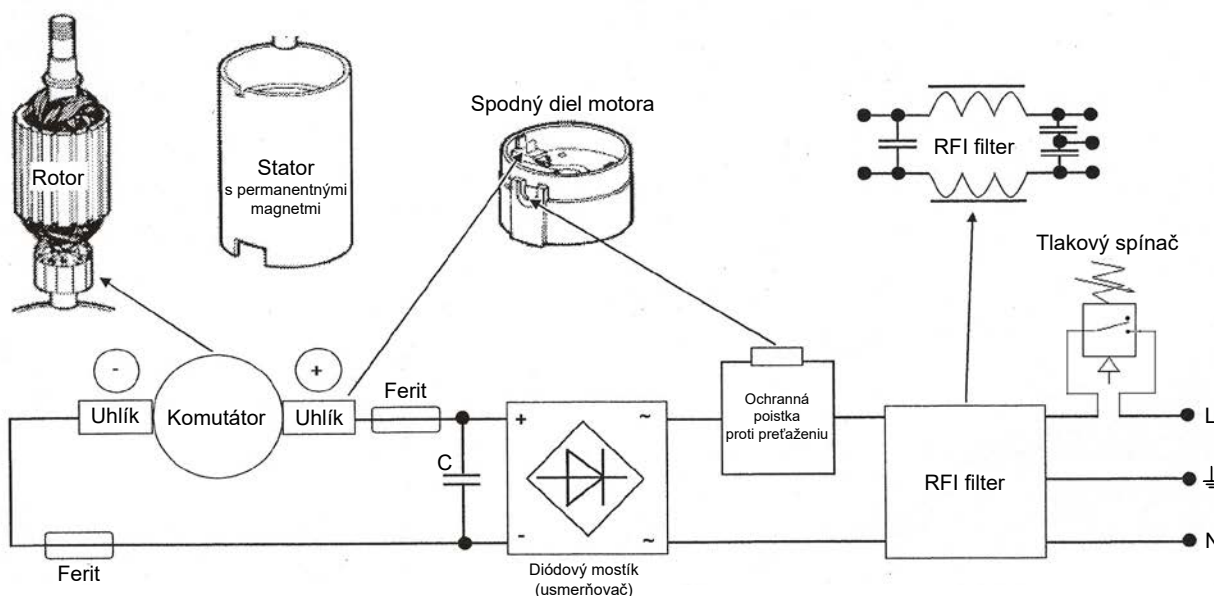

**Preťažovacia ochrana má dve spúšte zapojené do série:**

**1) Skratová (nevrátna)** - je tvorená tavným drôtkom. Drôtek sa spravidla prepáli (preruší) v prípade skratu vo vinutí rotora, komutátora alebo pri poruche diódového mostíka, čím chráni hlavne prívodné vedenie.

**2) Tepelná (vrátna)** - je tvorená bimetalovým páskom s kontaktom a vypínacou mechanikou. (Bimetal – mechanicky spojené pásiky dvoch kovov s rôznou tepelnou rozťažnosťou) Bimetal sa prechádzaním nadprúdu zahrieva, deformuje daným smerom a uvádza do činnosti vypínací mechanizmus, ktorý preruší obvod. Po odľahčení preťaženého motora a ochladnutí bimetalu možno ochranu opäť zapnúť. Táto ochrana nie je tepelne viazaná s rotorom, teda nemôže reagovať na zvýšenie teploty vzniknuté neprimerane dlhým používaním, aj keď nepreťažovaného motora.



# Odstraňovanie porúch

## Ak sa vyskytnú nasledovné problémy, urobte navrhované kontroly a poruchu odstráňte.

Pred kontaktovaním predajcu, servisu alebo výmenou prístroja odporúčame najprv urobiť uvedené kontroly a úkony. Ušetríte tak prípadné zbytočné výdavky za servisný zásah, na ktorý sa nevzťahuje bezplatná záruka na sprevádzkovanie inak funkčného drviča.

Ak drvič prestal fungovať alebo sa správa neštandardne, môže ísť o reakciu ochrannej poistky na zaseknutie, preťaženie alebo niektorý z ďalších stavov, podľa ktorých je možné zistiť príčinu a drvič opäť jednoducho sprevádzkovať.

**⚠ Pred úkonmi, ktoré vyžadujú manipuláciu v drviacej komore, vždy odpojte drvič z elektrickej siete! Môže sa nečakane rozbehnúť a spôsobiť poranenie.**

### DRVIČ NEJDE ZAPNÚŤ / NEFUNKUJE

Skontrolujte napájanie drviča, hlavný istič a pripojenie vidlice prírodného kábla do el. zásuvky. Overte, či na preťaženie motora nezareagovala poistka drviča. Zatlačte resetové tlačidlo poistky (obr. 1) Pri ovládaní pneu-tlačidlom skontrolujte funkčnosť. Tlačidlo stláčajte viackrát, musí byť počuť slabé cvakanie mechanizmu pneu-spínača v drviči (odporúčame otvoriť dverka drezovej skrinky). V opačnom prípade skontrolujte pripojenie a nasunutie hadičky medzi tlačidlom a pneu-spínačom naspodku drviča. Hadička môže byť vypadnutá alebo vysunutá. Pri nasadzovaní hadičky nesmie byť zároveň stlačené pneu-tlačidlo.

1.

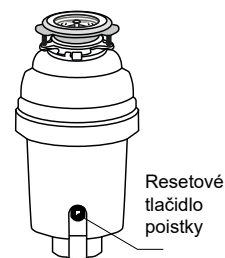

Resetové tlačidlo poistky

Zatlačte červené tlačidlo

### ZASEKNUTÝ PREDMET V KOMORE / TANIER SA NEOTÁČA VOĽNE/ DRVIČ SA NEROZBEHNE

Do drviča môže spadnúť lyžička alebo kovový uzáver z fľaše a zaseknúť sa na okraji drviaceho taniera. Vytiahnite ochrannú manžetu a pozrite sa do komory drviča. Obvykle stačí predmet vytiahnuť rukou alebo dlhými kliešťami.

Príčina zaseknutia nemusí byť vždy zjavne viditeľná, môže ísť napríklad o kúsok kosti alebo kôstky z predošlého drvenia, ktorý znemožní rozbehnutie drviča pri ďalšom spustení.

Vždy najprv overte, či možno voľne otáčať rotačným tanierom v komore. Ak je tanier zablokovaný, druhým koncom veľkej varešky alebo dlhým skrutkovačom sa oprite o niektorý z jeho výstupkov a snažte sa ním pootočiť proti smeru hodinových ručičiek (obr. 2). Treba otáčať celým tanierom, nielen lopatkami na čapoch. Niekedy treba vynaložiť väčšiu silu.

Vráťte ochrannú manžetu a zatlačte resetové tlačidlo poistky v spodnej časti drviča (obr. 1).

2.

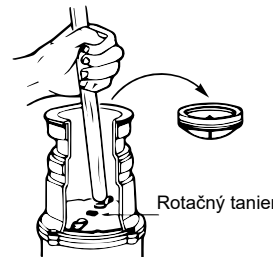

Rotačný tanier

Zaprite sa a otočte tanier

**Poznámka:** Zatlačením tepelnej poistky bez odstránenia príčiny zablokovania bude motor chvíľu hučať a tlačidlo opätovne vyskočí. Pri správnej opätovnej aktivácii poistky musí tlačidlo klapnúť a zostať v zatlačenej pozícii. Niekedy treba nechať poistku niekoľko minút vychladnúť.

### PORUCHA PNEU-TLAČIDLÁ

Pre vylúčenie poruchy pneu-tlačidla, musí pri upchatí prstom bez nasunutej hadičky (alebo s hadičkou a jej priškrtením zlomením) držať tlak vzduchu pri stláčaní. (Po rokoch môže byť gumový mech vnútri tlačidla rozpadnutý a pretrhnutý a dochádza k úniku stláčaného vzduchu).

Ak sa tlačidlo zasekáva alebo nevracia, je zanesené nečistotami, môžete ho rozobrať a vyčistiť (obr. 3).

3.

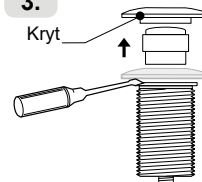

Kryt

Podoberte a vytláčte kryt

### PRÍLIŠ HLUČNÁ PREVÁDZKA/ VIBRÁCIE

(Nevzťahuje sa na hluk, ktorý drvič vydáva pri drvení kostí alebo kôstok z ovocia). Veľmi silný kovový hluk obvykle spôsobí lyžička, uzáver z fľaše alebo iný cudzí predmet, ktorý sa náhodne dostal do drviča.

Vypnite drvič a zastavte vodu. Vytiahnite ochrannú manžetu a vyberte cudzí predmet z komory drviča.

Vráťte ochrannú manžetu. Zvýšený hluk z drviacej komory môže zapríčiniť aj veľmi stará manžeta, ak sa jednotlivé pružné listy nevracajú do pôvodnej uzavretej polohy. Vymeňte manžetu za novú.

Neprijemné vibrácie spolu so zvýšeným hlukom môže spôsobovať nevyvážená rotácia pri zaseknutí jednej z výkyvných lopatiek drviaceho taniera na čape. Pod lopatku sa dostala gumička, povrázok alebo nános vodného kameňa. Odstráňte príčinu zablokovania a lopatku pohybom tam a späť rozhýbte, aby sa dokázala sama odstredivou silou v rotácii taniera narovnať.

### VODA ŠPLIECHA DO DREZU

Skontrolujte stav ochrannej snímateľnej manžety, ktorá zabraňuje spätnému vystreknutiu vody do drezu. Ak sa pružné listy nevracajú do pôvodnej uzavretej polohy alebo sú inak poškodené, vymeňte manžetu za novú.

Overte správnosť napojenia drviča, pozri kapitolu „Typické pripojenie k odpadu“. Ústie odpadového potrubia na stene musí byť nižšie ako výtokový otvor drviča, inak bude drviaca komora trvale zaplavená vodou, čo môže viesť až k skráteniu životnosti drviča.

### DREZ ZLE ODTEKÁ

Môže ísť o upchatie sifónu alebo odpadového potrubia. Príčinou môže byť zlý postup drvenia bez vody alebo nedostatočný prúd vody.

Ak k upchatiu potrubia dôjde krátko po inštalácii, príčinou je spravidla uvoľnenie starých nánosov, ktoré tlak drviča strhne. Skúste naplniť drež vodou až po okraj, vyberte zátku aj manžetu a zapnite drvič. Tlak vodného stĺpca spolu s drvičom môžu upchávku preraziť. Ak ste neboli úspešní, použite ešte zvon alebo potrubie nechajte odborne vyčistiť.

Pri vypúšťaní umývačky / práčky cez drvič dochádza k plneniu drezu odpadovou vodou. Skontrolujte, či sa v drviacej komore nenachádzajú nerozdrvené zvyšky a overte správnosť napojenia drviča, pozri kapitolu „Typické pripojenie k odpadu“ alebo „Pripojenie umývačky a prepadu“

## NETESNOSTI

Ak zariadenie presakuje v hornej časti okolo vstupného hrdla, dôvodom môže byť nesprávne usadenie príruby vstupného hrdla v dreze (nesprávne zvolené tesnenie alebo tmel alebo nedostatočné dotiahnutie troch sťahovacích skrutiek). Vibrácie pri drvení húževnatých materiálov môžu slabo dotiahnuté hrdlo uvoľniť. Upínací bajonet nie je dotiahnutý až nadoraz. Tlmiaca gumená vložka je nefunkčná. Ak zariadenie presakuje pri odpadovom kolene, môže ísť o nesprávne utiahnuté skrutky na príruby kolena, zle nasadené tesnenie obrátene alebo mimo vodiacej drážky.

## UPOZORNENIE:

V prípade odstraňovania vyššie uvedených problémov, ktoré často neúmyselne spôsobí samotný užívateľ, nejde o záručné opravy! Tieto opísané úkony patria k prevádzke a užívateľskej obsluhu drviča.

**Ak ste urobili vyššie uvedené kontroly a drvič stále nefunguje, môže ísť o vnútornú poruchu, ktorá si vyžaduje opravu alebo výmenu drviča. Obráťte sa na predajcu alebo servisné stredisko.**

# Záručné podmienky

Záruka sa vzťahuje na poruchy, ktoré v priebehu záručnej lehoty vznikli chybou výroby alebo použitých materiálov. Tieto poruchy budú opravené bezplatne. Pri poruche výrobku kontaktujte predajcu.

Dĺžka záručnej lehoty sa riadi platnými ustanoveniami zákona a pre spotrebiteľa predstavuje 24 mesiacov, s výnimkami stanovenými zákonom. Predajca môže na výrobok poskytnúť aj dlhšiu záručnú lehotu. Záručná lehota na kúpený tovar začína plynúť dnom jeho dodania kupujúcemu.

Výrobok bude bezplatne opravený po predložení dokladu o nákupe, (preukázaní nákupu) spolu s chybným výrobkom. Pri zasielaní nesie zákazník riziko poškodenia výrobku počas prepravy.

## Bezplatná záručná oprava

Poskytuje sa iba v prípade, ak drvič nefunguje aj po vykonaní nasledujúcich krokov:

- **Rotačný tanier v komore sa voľne otáča a lopatky sa kývu na čapoch.**
- **Poistka v spodnej časti drviča (červené tlačidlo) je zatlačená.**

## Nárok na bezplatnú záručnú opravu zaniká v týchto prípadoch:

- Prístroj bol inštalovaný alebo obsluhovaný v rozpore s [návodom na inštaláciu a používanie](#).
- Údaje na dokladoch sa líšia od údajov uvedených na prístroji.
- Bolo poškodené, pozmenené, odstránené výrobné číslo alebo porušená záručná plomba prístroja.
- Porucha vznikla neprípustným zásahom do výrobku (rozmontovanie, úprava alebo oprava neautorizovaným servisom).
- Poškodenie bolo spôsobené vonkajšími vplyvmi, napr. znečistením, pri kontakte s vodou následkom živelnej udalosti, prírodných alebo iných vonkajších javov (povodeň, zemetrasenie, búrka, požiar, prepätie v el. sieti a pod.)
- Poškodenie evidentne súvisiace (alebo nesúce charakteristické znaky) s nesprávnym napätím, skratmi alebo nestabilitou rozvodnej siete, podobne ako všetky poruchy súvisiace s nesprávnym el. pripojením).
- Prístroj je mechanicky poškodený (pádcom, nárazmi do iných objektov).
- Do motora sa dostala voda poškodením gufera (poleptanie čistiacimi chemikáliami alebo namotaním igelitu na hriadeľ).
- Prístroj sa používal na drvenie iného než biologického odpadu alebo na iné účely, než je obvyklé.
- Model prístroja určený pre domácnosť sa používal v gastroprevádzkach alebo bol preukázateľne preťažovaný.
- Poškodenie je spôsobené nevhodným používaním a podmienkami, ktoré nezodpovedajú určeniu výrobcu (vonkajšie použitie a iné).

## Bezplatná záručná oprava sa nevzťahuje:

- Na bežnú údržbu prístroja, najmä na odstraňovanie porúch podľa pokynov uvedených v kapitole „Odstraňovanie porúch“ (napr. zablokovanie cudzími predmetmi alebo nedostatočne rozdrveným odpadom, iné núdzové stavy, čistenie a pod.)
- Na poruchy vzniknuté nevhodnou alebo neodbornou inštaláciou.

V prípade neoprávnenej reklamácie, neexistujúcej poruchy alebo zániku nároku na bezplatnú záručnú opravu - pozri vyššie, budú účtované všetky náklady spojené s testovaním, opravou a spätným zaslaním/ prepravou.

# Ochrana životného prostredia a recyklácia

V EÚ sa ročne recykluje iba 30 % vyprodukovaného odpadu, 27 % končí v spaľovniach, 25 % sa odváža na skládky a iba 17 % sa kompostuje. Papier, kovy, plasty, sklo – to všetko vieme recyklovať. Triedenie odpadu sa vo vyspelej spoločnosti stalo bežným štandardom a nutnosťou. (Štatistika 2015)

**Najhoršie spracovateľným typom odpadu je organický odpad.** Zvyšky jedál a ďalší biologicky rozložiteľný odpad tak končia v netriedenom odpade, ktorý následne musí byť transportovaný neekologicky nákladnými autami na komunálnu skládku.



Komunálne skládky sa pomaly, ale iste zaplňujú, na nové často už nie je miesto, preto sa na celom svete prijímajú opatrenia na odklon netriedeného odpadu zo skládok. Na skládkach sa organický odpad nekontrolovane rozkladá na skleníkové plyny a skládkový výluh – silne kyslú kvapalinu kontaminujúcu pôdu a spodné vody. Najnebezpečnejším plynom pri rozklade organických zvyškov je voľne unikajúci metán, ktorý prispieva k otepľovaniu planéty zeme 20x viac ako oxid uhličitý.

V podstate sú iba dve možnosti, ako s organickým odpadom, ako sú zvyšky jedál, nakladať – kompostovanie alebo používanie drvičov potravinových zvyškov. Kým kompostovanie môže byť pre mestské domácnosti pomerne komplikované, drvič potravinového odpadu možno namontovať takmer pod každý drez v domácnosti. **Používanie drviča predstavuje zodpovedný a šetrný spôsob okamžitého spracovania potravinových zvyškov** vrátane najlacnejšieho spôsobu ich oddelenej prepravy.

Zvyšky sa rozdrví (na veľmi drobné častice) a potom odchádzajú kanalizáciou do čističky odpadových vôd na ďalšie spracovanie, podobne ako organicky rozložiteľný odpad z domácností (ľudské exkrementy).

Moderné ČOV sú vybavené technológiou na spracovanie bioodpadu z odpadových vôd s následným využitím bioplynu, z ktorého sa vyrába elektrická energia. Problematický metán sa tak mení na zelenú elektrinu a vyhrievanie.

Pevné zvyšky sa ďalej stabilizujú a používajú sa pri rekultiváciách ako výživné hnojivo. Kaly z ČOV a sedimenty z vodných tokov a nádrží znamenajú v súčasnosti určitý prínos organickej hmoty a živín do poľnohospodárskej pôdy.

Domácnosti s drvičom

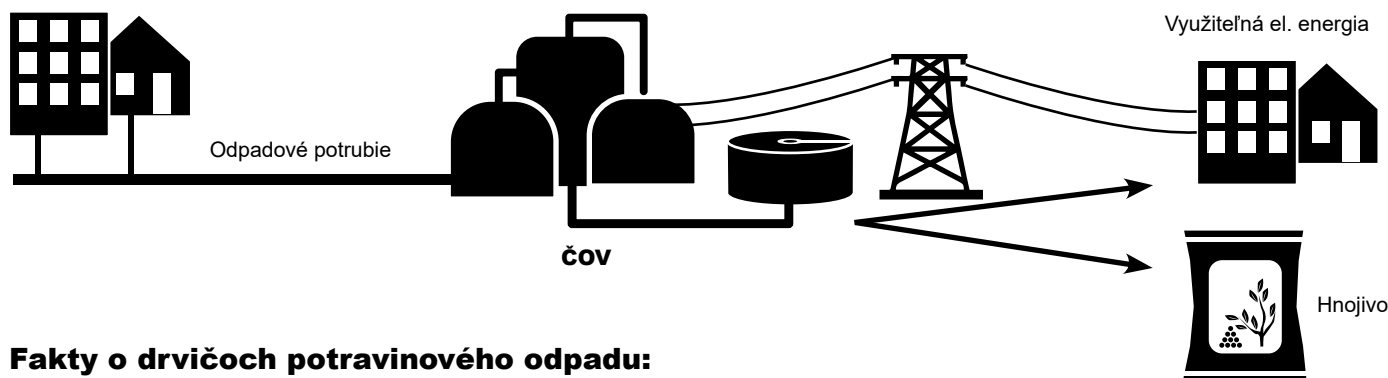

## Fakty o drvičoch potravinového odpadu:

- Používaním drvičov odpadu sa zvýši spotreba vody v domácnosti o cca 1% ročne
- Spotreba elektriny ročne vzrastie o 3-4 kWh, teda 90x menej, ako je spotreba bežnej chladničky
- Potravinový odpad je zo 75 % tvorený vodou
- Z každých 1000 kg potravinového odpadu, ktorý nevyvezieme na skládku, sú čističky odpadových vôd schopné extrahovať a vrátiť do obehu vyše 600 litrov vyčistenej vody
- V EÚ sa každoročne vyhodí 88 miliónov ton jedla v hodnote 143 miliónov EUR

V drviči potravinových zvyškov **NIE JE možné spracovať neorganické predmety, ako plechovky, mikroténové obaly, gumené rukavice, plasty, keramikú a sklo.** Tieto materiály drvičom z jeho podstaty neprejdú, lebo odpad v ňom v skutočnosti iba rotuje a prítlakom odstredivej sily sa drví o nehybný perforovaný prstenec.

Používaním drviča potravinových zvyškov triedite odpad priamo na mieste zdroja. Váš odpadkový kôš bude čistý a suchý, odpad sa potom oveľa jednoduchšie triedi na plasty, kovy, sklo a papier – podľa typov odpadových nádob pred vaším domom.

## Likvidácia obalov a elektrozariadení

Pri likvidácii obalov a elektrozariadení sa riadte pokynmi na str.4. Do netriedeného odpadu nedávajte elektrozariadenia!

# Príslušenstvo k drviču

## Odporúčané pri montáži



### Pneu-tlačidlo s hadičkou

Služi na pohodlné zapínanie drviča  
Lesklý chróm - EAN: 8596220000101  
Matný nerez - EAN: 8596220000811



### Inštalačná sada na pripojenie prepadu drezu

Bezproblémové prepojenie hadičky pneu-tlačidla s drvičom  
EAN kód: 8596220002907



### Univerzálny rúrkový sifón 6/4" x 40

Pachový uzáver, s hladkým prietokom a s dielmi na oddialenie sifónu od steny  
EAN kód: 8595156224360

## Doplnkové



### Zátka s funkciou sitka pre EVO3

Pre vsadenie do hrdla - zabráni nechcenému prepadnutiu príbora  
EAN kód: 8596220005052



### Náhradná silikónová manžeta

Pre vsadenie do hrdla - ochrana pred vyletujúcimi zvyškami a hlukom  
EAN kód: 8596220005038



### Univerzálna kefa

Čistenie drvičov a okolia drezu  
EAN kód: 8596220003133



### Bezdrôtový spínač/ Diaľkovo ovládaná zásuvka

Sada pre bezdrôtové spínanie  
EAN kód: 8596220002846

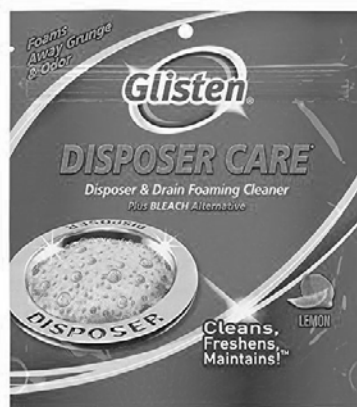

### Čistiaci a dezinfekčný prášok do drviča Disposer Care

S vôňou citróna  
EAN kód: 8596220003058



### Čistiaca a dezinfekčná kapsula do drviča Disposer Care

S vôňou citróna

EAN kód: 8596220003041

Pre zakúpenie originálneho príslušenstva sa obráťte na vášho predajcu  
(možnosť vyhľadania pomocou EAN kódu na internete)

# Obsah balenia

---

<b>Prístroj .....</b>	<b>1 ks</b>
<b>Návod na inštaláciu a používanie .....</b>	<b>1 ks</b>
<b>Snímateľná silikónová manžeta .....</b>	<b>1 ks</b>
<b>Zátka s funkciou sitka .....</b>	<b>1 ks</b>
<b>Odpadové koleno s prídavným vstupom na prepad / umývačku s prírubou a 2 ks skrutiek .....</b>	<b>1 ks</b>

**EcoMaster<sup>®</sup>**

---